

EDICIÓN JUNIO 2022

Todo en pizarras
**EXPERTOS EN
COMUNICACIÓN VISUAL**

MUROS DE ESCRITURA

PIZARRAS MURALES,
COMPUESTAS Y MÓVILES

CABALLETES DE CONFERENCIA

TABLEROS Y VITRINAS INFORMATIVAS

PRESENTACIÓN AUDIOVISUAL

EXPOSITORES PARA POSTERS

EQUIPAMIENTO PARA
ESPACIOS PÚBLICOS

SEÑALÉTICA Y GUIADO

EXPOSITORES PARA
CATÁLOGOS Y FOLLETOS

HOSTELERÍA

DISPENSADORES DE GEL Y
PANTALLAS DE SEGURIDAD

$$X = \begin{pmatrix} n & \sum_{i=1}^n x_{i1} & \sum_{i=1}^n x_{i2} \\ \sum_{i=1}^n x_{i1} & \sum_{i=1}^n x_{i1}^2 & \sum_{i=1}^n x_{i1}x_{i2} \\ \sum_{i=1}^n x_{i2} & \sum_{i=1}^n x_{i1}x_{i2} & \sum_{i=1}^n x_{i2}^2 \end{pmatrix}; \quad X^T Y = \begin{pmatrix} \sum_{i=1}^n y_i \\ \sum_{i=1}^n x_{i1}y_i \\ \sum_{i=1}^n x_{i2}y_i \end{pmatrix}$$
$$\frac{\partial \sum_{i=1}^n \nabla x_i \cdot \nabla y_i}{\sqrt{\sum_{i=1}^n \nabla^2 x_i \cdot \sum_{i=1}^n \nabla^2 y_i}} = \frac{\iint \sqrt{x+\sqrt{y}} \, dx dy}{\text{Integrate}[1/(x^2+6x+2), \{x, 0, \text{Infinity}\}]}$$
$$\frac{8}{105} (x+\sqrt{y})^{5/2} (-2x+5\sqrt{y})$$
$$\frac{1}{56} \left(7 + \sqrt{7(-5+4\sqrt{2})} \right) \pi$$
$$y_x \cdot \frac{S_y}{S_x}, (4)$$



SUPERFICIES DE TRABAJO



SUPERFICIE DE CRISTAL

Cristal de seguridad de 4mm. endurecido, lacado en blanco en su cara posterior y lámina de acero galvanizado magnética. Cara anterior con revestimiento resistente a los arañazos.

Para utilizar con rotuladores de borrado en seco y para uso con imanes de neodimio o similares. (no apta para imanes de plastroferrita). Mantenimiento sencillo.



SUPERFICIE ACERO LACADO BLANCO

Superficie de acero 0,35mm. lacado en blanco a 260º para utilizar con rotuladores de borrado en seco y con imanes.

Garantía: en uso normal 2 años.

Mantenimiento: no utilizar productos abrasivos como disolvente, acetona, quita grasas, etc. ni estropajos para su limpieza.



SUPERFICIE ACERO VITRIFICADO BLANCO PARA ROTULADORES

Superficie de escritura de color blanco para rotuladores, de acero vitrificado de alta calidad de 0,5 mm. de espesor, vitrificado por ambas caras.

Superficie de escritura para usar con rotuladores de borrado en seco.

Permite la utilización de imanes y de aplicaciones magnéticas.

Se limpia fácilmente.

Acabados: El esmalte está compuesto de cuarzo, feldespatos y otros minerales inorgánicos. El proceso de esmaltado se realiza en una fabricación ininterrumpida, la capa base de esmalte es aplicada sobre ambas caras, con una espesura de 100 micras, para ser fusionada junto con la chapa de acero en láminas en un primer horno y a una temperatura de unos 820º C. La capa superior de esmalte es aplicada sobre una sola cara y expuesta al fuego en un horno a una temperatura por encima de los 800º C, de manera que adquiera una perfecta fusión entre el acero y el esmalte.

Este acero vitrificado denominado "E³ ceramicsteel", dispone del Certificado Expedido por el Lloyd's Register nº ANT93131 cumpliendo las Normas ISO 9001, ISO 14001 y OHSAS 18001 también dispone Certified INDOOR AIR QUALITY y Cradle to Cradle Certified Bronze Nº 3204.

Garantía de por vida la superficie de acero vitrificado. Esta garantía es incondicional bajo circunstancias de uso normales. El resto de componentes de la pizarra tienen una garantía de 2 años.

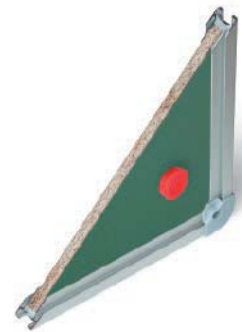

SUPERFICIE ACERO VITRIFICADO PARA TIZA

Superficie escritura: en acero vitrificado E3 (ecológico) a 677º, color a elegir: Azul, Gris, Negro o Verde ultra mate de 0,5mm. de grosor.

Superficie de escritura para usar con tiza.

Permite la utilización de imanes y de aplicaciones magnéticas.

Se limpia fácilmente.

Acabados: El esmalte está compuesto de cuarzo, feldespatos y otros minerales inorgánicos. El proceso de esmaltado se realiza en una fabricación ininterrumpida, la capa base de esmalte es aplicada sobre ambas caras, con una espesura de 100 micras, para ser fusionada junto con la chapa de acero en láminas en un primer horno y a una temperatura de unos 677º C. La capa superior de esmalte es aplicada sobre una sola cara y expuesta al fuego en un horno a una temperatura por encima de los 650º C, de manera que adquiera una perfecta fusión entre el acero y el esmalte.

Este acero vitrificado denominado "E³ ceramicsteel", dispone del Certificado Expedido por el Lloyd's Register nº ANT93131 cumpliendo las Normas ISO 9001, ISO 14001 y OHSAS 18001 también dispone Certified INDOOR AIR QUALITY y Cradle to Cradle Certified Bronze Nº 3204.

Garantía de por vida la superficie de acero vitrificado. Esta garantía es incondicional bajo circunstancias de uso normales. El resto de componentes de la pizarra tienen una garantía de 2 años.



SUPERFICIE LAMINADO

Estratificado de alta presión HPL con superficie decorativa con arreglo a las normas EN438 e ISO4586, de papeles impregnados de resinas termoendurecidas melamínicas y fenólicas de color blanco, negro o verde de un grosor de 0,9mm.

Superficie blanca de escritura para usar con rotuladores de borrado en seco o Negra o Verde para escritura con tiza o rotuladores de tiza líquida.

Se limpia fácilmente, no utilizar productos abrasivos.

Certificado ISO 14001 nº IT242505, ISO 9001 nº 5010014305 y Dispone Certificate Greenguard Low Chemical Emissions UL.COM/ GG nº I4620-410

Garantía en uso normal 2 años.



SUPERFICIE DE CORCHO

Tablero: a base de granulado fino de corcho natural cuidadosamente seleccionado y cocido bajo presión con cola de poliuretano de 4, 5 o 6mm. de grosor.

Clasificación al fuego: Euroclase E.

Acústica de impacto: UNE EN ISO 717-2.

Dureza shore A: ASTM F-104, 50-55.

Conductividad térmica: Valor indicativo 0,045W (m.K).

Densidad: 200-220 kgr/m³.

Comportamiento de compresión: ASTM F-104 >F5.

Recuperación: ASTM F-104 – 75%

Fuerza ténsil: ASTM F-104 de 4 – 8 Kgr/cm².



TEJIDOS IGNIFUGOS

Composición: 100% Poliéster F.R. Color: Amarillo, Azul oscuro, Burdeos, Gris, Naranja y Verde.

Peso: 402 g/ml ± 5% - 287 g/m² ± 5%

Resistencia a la abrasión: UNE-EN I4465:2004 + AI:2007 Anexo basado en UNE-EN ISO I2947-2:1999/AC:2006

+ 40.000 Martindale ciclos Pilling: UNE-EN I4465:2004 + AI:2007, UNE-EN ISO I2945-2.2001-4/5.

Solidez a la luz: UNE-EN ISO I05-B02:2001 + AI:2002, Método 2 – 4/5, (escala I-8:8 mejor valor)

Solidez al frote:
- En seco: UNE-EN ISO I05-X I2-2003 – 4/5
- En húmedo: UNE-EN ISO I05-XI2:2003 – 4/5

Resistencia al raspado: UNE-EN ISO I3937-3:2001

Absorción acústica: UNE-EN ISO I0534-2:2002. Valor máximo absorción acústica: >0,9.

Inflamabilidad:

UE: EN I021-I:2006 (cigarro) – EN I021-2:2006 (cerilla)

UK: BS 5852:2006 (cigarro y cerilla) – BS 5852:2006 Crib 5 – BS 7176:2007 Medium Hazard

F: NF P92-507:2004 Clasificación M.I – NF D 60-013:2006 (AM I8)

ES: UNE 23727:1990 Clasificación M.I



PERFILES Y CANTONERAS

Marco: aluminio anodizado plata mate en forma de "U" de 20x20x1,3mm. Aleación: 6063 T6. Norma aleación: UNE-38.337, Tolerancias: UNE-EN-755-9, con cuatro cantoneras redondeadas en plástico ABS, insertadas dentro del aluminio en las cuatro esquinas, estando su superficie exenta de irregularidades, como rebabas, grietas, etc.

Las 4 cantoneras de nuevo diseño, permiten la colocación de los tornillos para sujetar la pizarra de las 4 esquinas. Las cantoneras se suministran cada una con un tapón, que permite después de atornillar la pizarra a la pared, ocultar la cabeza del tornillo.



Colgador de aluminio Aleación: 6063 T-6. Norma aleación: UNE-38.337, Tolerancias: UNE-EN-755-9. Se suministra con las pizarras a partir de 2.460mm. de longitud.



Repisa: para colocar rotuladores y borradores, en aluminio anodizado plata mate. Aleación: 6063 T-6. Norma aleación: UNE-38.337, Tolerancias: UNE-EN-755-9, de 70x70mm. de ancho x 1,5mm. de espesor a todo lo largo de la pizarra con cantoneras en plástico ABS. Para pizarras a partir de 3.500mm.



Para pizarras de menor tamaño se suministra repisa de 60mm. de ancho x 1,5mm. de espesor a todo el largo de la pizarra con cantoneras de plástico ABS.

INSTRUCCIONES PARA LA LIMPIEZA Y MANTENIMIENTO DE LAS PIZARRAS

Instrucciones para limpiar las pizarras acero lacado y laminado blanco

1 - Para evitar la difusión de la tinta escrita, solo limpie cuando esté completamente seca. Esto es crucial con tableros lacados e impresos porque los solventes en la tinta causarán daño a la superficie de la pizarra.

2 - Solo limpie la tinta seca con un paño microfibrá o un limpiador de papel adecuado para pizarras blancas.

3 - Limpie diariamente el tablero con limpiador para mantener una buena capacidad de borrado.

4 - NUNCA use otros productos de limpieza que no sean para pizarra. Limpiadores agresivos como Glassex, Amoniaco, disolvente, quita grasas K-7, etc. causarán daños permanentes a la superficie de la pizarra.

5 - Cuando se usa un rotulador incorrecto (rotulador para papel, rotulador permanente) por accidente: limpie inmediatamente el tablero con spray de limpieza y un paño de microfibrá. Si eso no ayuda, escriba el texto escrito con un marcador de pizarra hasta que se disuelva. Limpie la placa con spray de limpieza después.

Nota: Algunos marcadores, incluso los de marcas reconocidas, son muy difíciles de borrar.

Instrucciones de limpieza general para las pizarras de acero vitrificado de Tiza

Superficies para pizarras combina un excelente borrado con resistencia al desgaste, durabilidad y garantía de por vida del producto. Las superficies de las pizarras con acabado mate suave no generan el molesto efecto de "escritura fantasma" y producen menos polvo de tiza y contribuyen a un ambiente más limpio y saludable. El uso adecuado y el mantenimiento mantendrán su pizarra como nueva.

Primer uso de las pizarras acero vitrificado para tiza:

1 - Si tiene película protectora, retírela.

2 - Limpie la superficie con agua limpia y tibia. (Use un limpiador con 5% de Extran MA 02 o fosfato en agua y friegue bien con una esponja de cocina cuando sea necesario).

3 - Enjuague bien con agua limpia y frote/limpie la superficie con un buen limpiacristales. Deje que la superficie se seque completamente antes de usar.

Recomendamos utilizar tizas de color Blanco sin contenido en cera.

Instrucciones de limpieza general para pizarras acero vitrificado Blanco brillo y Blanco semi mate

1 - Si la pizarra viniera con una película protectora de plástico, quítela.

2 - Frote la pizarra con un paño limpio humedecido u otro limpiador de pizarra de buena calidad.

Nota: el uso de un limpiador inadecuado puede derivar de un mal borrado en seco debido a la acumulación de residuos del limpiador sobre la superficie.

3 - Enjuague con agua limpia y tibia para quitar cualquier tipo de residuo del limpiador.

4 - Seque la pizarra con un paño limpio.

Las pizarras con poco uso deberían de limpiarse dos o tres veces por semana. Las pizarras de mayor uso pueden limpiarse diariamente.

5 - Para evitar la difusión de la tinta escrita, solo limpie cuando esté completamente seca.

6 - Para una mayor eficiencia en el borrado recomendamos que utilicen un borrador de microfibrá o un paño microfibrá.

Como quitar la tinta de rotuladores permanentes

Para quitar la tinta de un rotulador permanente de forma rápida y fácil, escriba encima de lo escrito con un rotulador de borrado en seco. Después, simplemente cuando esté seco, borre. En la mayoría de los casos, esto quitará la tinta del rotulador permanente.

Pero si necesitara una limpieza más profunda:

1 - Humedezca un paño seco y limpio con alcohol.

2 - Frote la pizarra circularmente para aflojar los residuos.

3 - Enjuague con agua limpia y seque con un paño limpio.

4 - Repita estos pasos, de ser necesario, para quitar todos los residuos.

No utilice productos de limpieza agresivos como quita grasas, disolventes, etc. que puedan dañar la superficie de la pizarra.

Instrucciones de mantenimiento para su pizarra de proyección (acero vitrificado mate)

Las pizarras de proyección con superficies acero vitrificado mate producen proyecciones de alta calidad casi sin reflejo, debido a la estructura más gruesa en comparación con el esmalte utilizado para las pizarras blancas. Sin embargo, el cuidado de esta estructura difiere del de las pizarras blancas estándar.

1 - Para evitar la difusión de la tinta escrita, solo limpie cuando esté completamente seca.

2 - Limpie las marcas de rotuladores con un paño de microfibrá húmedo (use agua).

3 - Las marcas de rotuladores que son más difíciles de limpiar se pueden eliminar con el aerosol de limpieza especializado extra fuerte, que está especialmente diseñado para pizarras de proyección. Un buen mantenimiento incluye limpiar el tablero una vez al día.

4 - Atención: no utilice productos de limpieza agresivos que no estén diseñados específicamente para superficies de proyección. Los limpiadores tales como Glassex, amoniaco, disolvente, quita grasas K7, etc. causarán daños irreparables en la superficie de la pizarra.

5 - Use rotuladores de color negro para pizarra SOLAMENTE. Los rotuladores de colores deben evitarse ya que no se pueden borrar por completo, debido a los pigmentos y aceites utilizados para conseguir el color.

6 - Algunos rotuladores, incluso los de marcas reconocidas, son difíciles de borrar. El Kit de limpieza para pizarras de proyección contiene materiales que están especialmente diseñados para pizarras de proyección y han sido sometidos a pruebas exhaustivas.



ÍNDICE

1.0	Novedades	
1.1	Muros de escritura	8
1.2	Pizarras murales, accesorios	10
1.3	Pizarras para proyección, accesorios	12
1.4	Pizarras de cristal, accesorios	14
1.5	Pizarras con formas personalizadas	16
1.6	Pizarras sobre carril	20
2.0	Pizarras murales	
2.1	Pizarras murales Blancas, soportes, accesorios	24
2.2	Pizarras murales para tiza, soportes, accesorios	32
2.3	Pizarras murales personalizadas blancas, accesorios, mapas	40
3.0	Pizarras compuestas y móviles	
3.1	Pizarras dipticas, tripticas	46
3.2	Pizarras de guillotina, pizarras de volteo, pizarras con soportes, accesorios	50
4.0	Caballetes de conferencia (Flipcharts)	
4.1	Raíl mural para notas, caballetes de conferencias, accesorios	62
5.0	Tableros y vitrinas de información	
5.1	Tableros murales de corcho, tapizados, magnéticos, tableros móviles, soportes	66
5.2	Vitrinas para interior, soportes, armario para llaves	73
5.3	Vitrinas para exterior, postes	77
6.0	Presentación audiovisual	
6.1	Pantallas murales, accesorios, pantallas trípode	82
6.2	Soportes para monitor	84
7.0	Equipamiento para espacios públicos	
7.1	Atriles para conferencia	86
7.2	Aparca bicicletas	87
7.3	Ceniceros	90
8.0	Expositores para pósters y vitrinas	
8.1	Expositores para pósters	94
8.2	Vitrinas expositoras	102
9.0	Señalética y sistemas de guiado	
9.1	Señalética	104
9.2	Postes cinta extensible, postes de cordón.	106
10.0	Expositores para catálogos y folletos	
10.1	Expositores para catálogos y folletos	110
11.0	Hostelería	
11.1	Pizarra caballete, mural, sobremesa	116
11.2	Rotuladores	120
11.3	Atriles porta menú	121
11.4	Vitrinas porta menú	125
12.0	Dispensadores de gel y pantallas de seguridad	
12.1	Dispensadores de gel	128
12.2	Pantallas de seguridad	130

DESCRIPCIONES DE LOS PICTOGRAMAS



Permite adaptar material magnético



Superficie de cristal.



Iluminación de una cara



Iluminación LED



No permite adaptar material magnético



Esquina a inglete



Iluminación de doble cara



Iluminación fluorescente



Permite clavar agujas



Esquina redonda



Certificación de vidrio de seguridad



Resistente al fuego



Incluye herrajes



Esquinas de seguridad



Apertura con piston de gas



Interior



Rotulable con rotuladores de borrado en seco



Tamaños no estándar disponibles



Superficie rotulable



Exterior



Rotulable con tizas



Opciones de impresión



Aplicación vertical



Resistente a colocación en exterior



Superficie laminada



De pie



Aplicación horizontal



Exterior resistente al agua IP56



Superficie de acero vitrificado



De una sola cara



Vertical y horizontal



Exterior resistente al agua IP54



Superficie de acero lacado



De doble cara



Con cerradura



Exterior resistente al agua IP53



Certificación CE



Disponibile en otros colores



Iluminación halógena



Apto para proyección

1.0

Novedades

- 1.1 Muros de escritura
- 1.2 Pizarras murales
- 1.3 Pizarras para proyección
- 1.4 Pizarras de cristal
- 1.5 Pizarras con formas personalizadas
- 1.6 Pizarras sobre carril



1.1

Muros de escritura

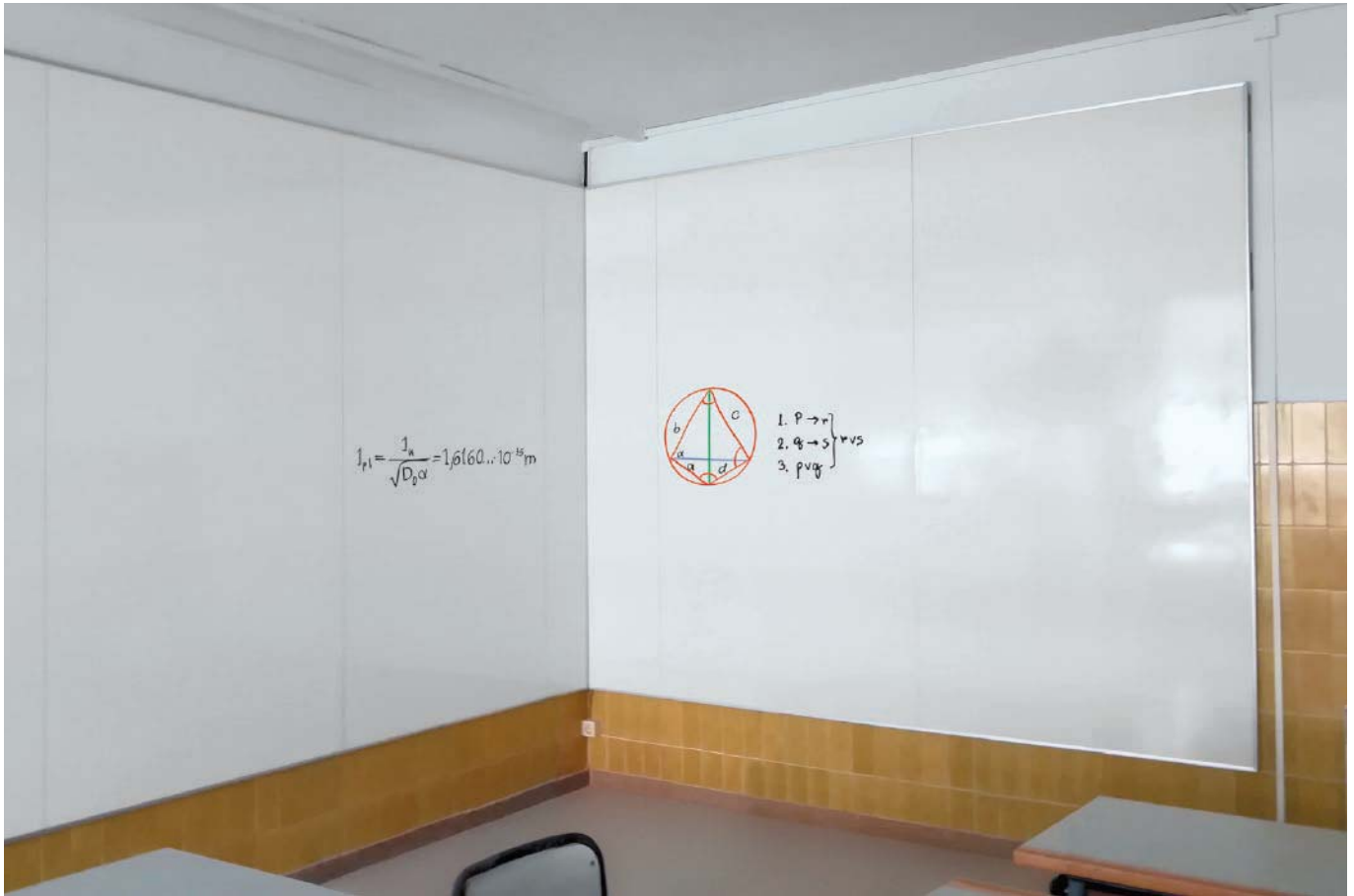

MURO DE ESCRITURA DE ACERO VITRIFICADO BLANCO BRILLO (PERFIL PERIMETRAL)

Para utilizar con rotuladores de borrado en seco y con aplicaciones magnéticas



Muro de escritura de acero vitrificado Blanco brillo apto para escritura con rotuladores de borrado en seco y con aplicaciones magnéticas.

Paneles estándar de 1180 x 2480 x 10mm. y de 980 x 2480 x 10mm. machihembrados para la unión entre ellos con perfil de aluminio oculto, cantos lacados en blanco para una unión entre ellos casi imperceptible, perfil perimetral de aluminio anodizado plata mate, para el cierre frontal del muro. Para una perfecta instalación es imprescindible que la pared este nivelada.

Este modelo de pizarra, por sus características, se suele fabricar a medida para adaptarlas a la superficie que quieran panelar. También pueden combinar diferentes superficies de aceros vitrificados, para escritura con tiza, rotuladores de borrado en seco, para proyectar o con diferentes serigrafías.

Otros tamaños o diseños consultar.



Detalle del perfil de aluminio anodizado plata mate

Código	Medidas AxB (mm.)
1000M6x25	5900 x 2480mm. 5 Paneles de 1180 x 2480 mm.
1001M5x25	4900 x 2480mm. 5 Paneles de 980 x 2480mm.
1002M4x25	3920 x 2480mm. 4 Paneles de 980 x 2480mm.
1003M35x25	3500 x 2480mm. 3 Paneles de 1165 x 2480mm.

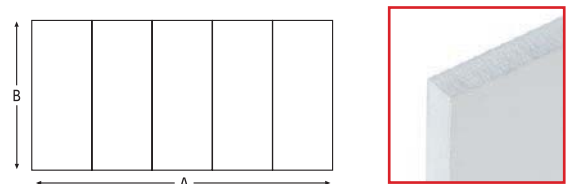

1.1

Muros de escritura



MURO DE ESCRITURA DE ACERO VITRIFICADO BLANCO BRILLO (SIN PERFIL)

Para utilizar con rotuladores de borrado en seco y con aplicaciones magnéticas



Muro de escritura de acero vitrificado Blanco brillo apto para escritura con rotuladores de borrado en seco y con aplicaciones magnéticas.

Paneles estándar de 1180 x 2480 x 10mm. y de 980 x 2480 x 10mm, cantos lacados en blanco para una unión entre ellos casi imperceptible, sin perfil perimetral. Para una perfecta instalación es imprescindible que la pared esté nivelada.

Este modelo de pizarra, por sus características, se suele fabricar a medida para adaptarlas a la superficie que quieran panelar. También pueden combinar diferentes superficies de aceros vitrificados, para escritura con tiza, rotuladores de borrado en seco, para proyectar o con diferentes serigrafías.

Otros tamaños o diseños consultar.



Muro de escritura cambiando con pizarra E3 verde magnética.

Código	Medidas AxB (mm.)
1000M6x25MG	5900 x 2480mm. 5 Paneles de 1180 x 2480 mm.
1001M5x25MG	4900 x 2480mm. 5 Paneles de 980 x 2480mm.
1002M4x25MG	3920 x 2480mm. 4 Paneles de 980 x 2480mm.
1003M35x25MG	3500 x 2480mm. 3 Paneles de 1165 x 2480mm.

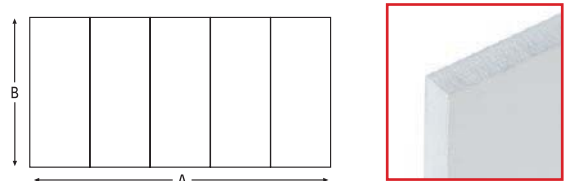

1.2

Pizarras murales

PIZARRA LAMINADO COLORES BRILLANTES MAGNÉTICA

Para utilizar con rotuladores de borrado en seco y con aplicaciones magnéticas



Pizarra laminado brillo espejo, ofrece una mayor resistencia al rayado, al desgaste y a la abrasión extendiendo el ciclo del brillo. Resistente a los agentes químicos domésticos (acetona, amoníaco, lejía, soluciones limpiadoras, etc.). Libre de Ftalatos. Certificado: FSC -A000503, ISO-9001 n° Q05896, ISO-14001 n° EMS506460.

Diferentes colores: Ref.: AZ- Azul Oscuro F7851, Ref.: BE - Beis F7858, Ref.: BL - Blanco F0949, Ref.: BU - Burdeos (Granate) F7966, Ref.: MO - Morado F6903, Ref.: NA - Naranja F3210, Ref.: RO - Rojo F1238, Ref.: VE - Verde F6901, Ref.: VI - Violeta (Lila) F6907. Otros colores consultar.

Montada sobre placa de acero para conseguir aplicaciones magnéticas, puede utilizarse con rotuladores de borrado en seco. Marco de aluminio anodizado INOX, curvo, esquinas en inglete, placa portadora muy ligera.

Para pedir un color indique el n° de ref. del tamaño + ref. del color. Ejemplo: si quiere una pizarra de 1520x1220mm. en color Violeta la ref. es 6107VI



Código	Medidas Ax B (mm.)	(Kg.)
6105	2460 x 1220	20
6106	2020 x 1220	17
6107	1520 x 1220	15
6108	1220 x 1020	12
6109	820 x 620	7

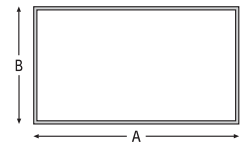

PIZARRA MURAL STYLE DE ACERO VITRIFICADO BLANCO SIN MARCO

Para utilizar con rotuladores de borrado en seco y con aplicaciones magnéticas



Pizarra mural Style, esquinas redondeadas sin marco, cantos lacados en Blanco o en Negro. Superficie de acero vitrificado montada en PVC espumado de 10mm. compensada con acero galvanizado, instalación oculta.

Otros tamaños o superficies de escritura en acero vitrificado: Para escribir con tiza, en color: Azul, Gris, Negro o Verde. También tienen la opción de pauta musical, cuadros de 50x50mm. o de trama, tanto para utilizar con tizas o con rotuladores de borrado en seco.

Código	Medidas Ax B (mm.)	(Kg.)
1004STY	3000 x 1180	50
1005STY	2500 x 1180	40
1006STY	2000 x 1180	30
1007STY	1500 x 1180	20
1008STY	1200 x 1000	15

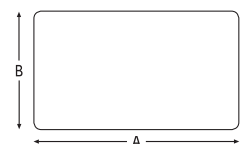
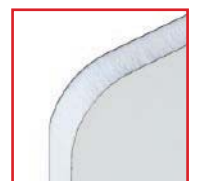
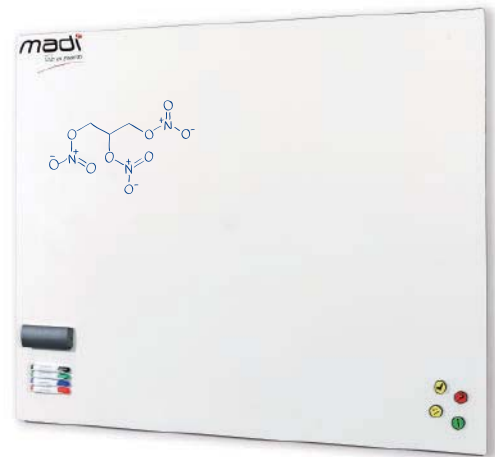

1.2

Pizarras murales

ACCESORIOS PARA PIZARRA



Kit universal para pizarra blanca

1721 Kit universal para pizarra blanca. Compuesto de: 10 rotuladores (uno de cada color), 1 Borrador textil, 50 recambio textil para borrador, 1 líquido limpiador de 150 ml, 10 Imán de 30mm. Ø y 5 Imán de 35mm. Ø.



Borrador

1732KM Borrador magnético micro-fibra con 4 gamuzas de 170 x 170mm.



Borrador

A902 Borrador para pizarra blanca, magnético



Soporte magnético para 4 rotuladores

1724 Soporte magnético para 4 rotuladores, horizontal.



Rotuladores

A901 Juego de 4 rotuladores para pizarra blanca borrado en seco, azul, negro, rojo y verde



Líquido limpiador

A903 Botella de líquido especial para la limpieza de pizarras blancas 250 ml.

Imanes

1740AZ	10 mm Ø Azul, 10 und.
1740AM	10 mm Ø Amarillo, 10 und.
1740B	10 mm Ø Blanco, 10 und.
1740N	10 mm Ø Negro, 10 und.
1740R	10 mm Ø Rojo, 10 und.
1740V	10 mm Ø Verde, 10 und.
1741AZ	20 mm Ø Azul, 10 und.
1741AM	20 mm Ø Amarillo, 10 und.
1741B	20 mm Ø Blanco, 10 und.
1741N	20 mm Ø Negro, 10 und.
1741R	20 mm Ø Rojo, 10 und.
1741V	20 mm Ø Verde, 10 und.
1742AZ	25 mm Ø Azul, 10 und.
1742AM	25 mm Ø Amarillo, 10 und.

1742B	25 mm Ø Blanco, 10 und.
1742N	25 mm Ø Negro, 10 und.
1742R	25 mm Ø Rojo, 10 und.
1742V	25 mm Ø Verde, 10 und.
1743AZ	30 mm Ø Azul, 10 und.
1743AM	30 mm Ø Amarillo, 10 und.
1743B	30 mm Ø Blanco, 10 und.
1743N	30 mm Ø Negro, 10 und.
1743R	30 mm Ø Rojo, 10 und.
1743V	30 mm Ø Verde, 10 und.
A905A	35 mm Ø Azul, 8 und.
A905B	35 mm Ø Blanco, 8 und.
A905N	35 mm Ø Negro, 8 und.
A905R	35 mm Ø Rojo, 8 und.



Etiqueta magnética acanalada

1749 Etiqueta magnética acanalada de 25x500mm. Con cartulina blanca y plástico protector
1749-3 Etiqueta magnética acanalada de 30x500mm. Con cartulina blanca y plástico protector

Otros tamaños, consultar



1.3

Pizarras para proyección

PIZARRA MURAL STYLE DE ACERO VITRIFICADO BLANCO SEMI MATE SIN MARCO

Apta para proyección y para utilizar con rotuladores de borrado en seco y con aplicaciones magnéticas



Pizarra mural de acero vitrificado blanco semi mate. Ideal para utilizar al mismo tiempo como pantalla para proyector de datos y video-proyector de lente corta o ultra corta. Para utilizar con rotuladores de borrado en seco y con aplicaciones magnéticas. Pizarra mural Style, esquinas redondeadas sin marco, cantos lacados en Blanco o en Negro. Superficie de acero vitrificado montada en PVC espumado de 10mm. compensada con acero galvanizado, instalación oculta.

Código	Medidas AxB (mm.)	(Kg.)
1124STY	3000 x 1180	50
1125STY	2500 x 1180	40
1126STY	2000 x 1180	30
1127STY	1500 x 1180	20
1128STY	1200 x 1000	15

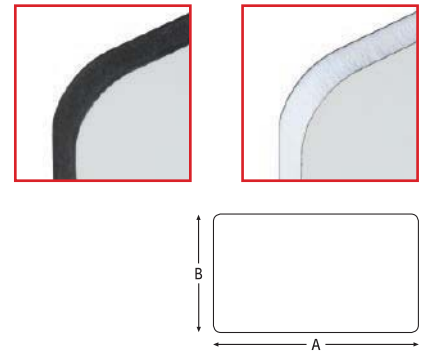

PIZARRA PARA PROYECTOR INTERACTIVO SLAB 16:10

Para proyección y para utilizar con rotuladores de borrado en seco y aplicaciones magnéticas.



Pizarra acero vitrificado blanco ideal para proyectores interactivos y para su utilización con rotuladores de borrado en seco y con aplicaciones magnéticas, con banda superior gris de 120mm. serigrafiada en el centro para la colocación de los sistemas interactivos. (Logotipo opcional) Marco de aluminio anodizado plata mate con cantoneras ABS.



Código	Medidas AxB (mm.)	Medidas XxY (mm.)	Formato
3025	2014 x 1285	1984 x 1135	16:10

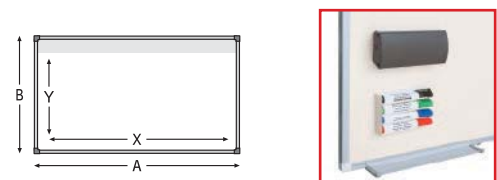

1.3

Pizarras para proyección

PIZARRA MURAL ACERO VITRIFICADO BLANCO MATE HP

Para proyección y para utilizar con rotuladores de borrado en seco y aplicaciones magnéticas.



PIZARRA MURAL CON MARCO, DE ACERO VITRIFICADO BLANCO MATE HP

Pizarras de proyección hechas de acero vitrificado blanco mate. Adecuado para rotuladores de borrado en seco y proyección. Disponible en varios formatos para montaje en pared. Marco de aluminio anodizado plata mate, con 4 cantoneras redondeadas de plástico ABS negro, insertadas dentro del aluminio en las 4 esquinas, estando su superficie exenta de irregularidades. Porta rotuladores a todo el largo de la pizarra.

Código	Medidas AxB (mm.)	(Kg.)
1124M	3020 x 1220	45
1125M	2460 x 1220	40
1126M	2020 x 1220	30
1127M	1520 x 1220	25

PIZARRA MURAL STYLE SIN MARCO, DE ACERO VITRIFICADO BLANCO MATE HP

Pizarra mural Style, esquinas redondeadas sin marco, cantos lacados en Blanco o en Negro. Superficie de acero vitrificado montada en PVC espumado de 10mm. compensada con acero galvanizado, instalación oculta.

Código	Medidas AxB (mm.)	(Kg.)
1124MSTY	3000 x 1180	50
1125MSTY	2500 x 1180	40
1126MSTY	2000 x 1180	30
1127MSTY	1500 x 1180	20

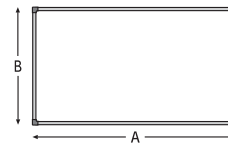

La superficie de acero vitrificado HP ofrece características óptimas; un reflejo perfecto sin puntos de brillos y un amplio ángulo de visión. HP es extremadamente adecuada en entornos donde la proyección es importante, así como la escritura también es posible. La tecnología cerámica de HP aplicada a la superficie mejora la reflexión difusa. Por lo tanto, la superficie de acero HP garantiza una imagen brillante y nítida con un mínimo deslumbramiento y mayor ángulo de visión.

Anti reflejante. Ángulo de visión. 5% de ganancia, 1,8. Adecuada para proyector ultra corto. Superficie plana = proyección perfecta. Adecuado para uso de marcador. Magnético. Tamaño personalizado. Apto para uso intensivo Garantía de 25 años en la superficie del acero. Nivel de brillo cerca de 20% (GSC45°)

ACCESORIOS PARA PIZARRA MATE HP



Kit básico para pizarra mate

1722 Kit básico para pizarra mate. Compuesto de: 4 rotuladores negros, 10 imanes, 1 Borrador magnético, 10 toallitas, 2 paños de microfibra y 1 liquido limpiador.



Pinza

1716 Pinza Flipchart de 700 mm. magnética



Soporte magnético para 4 rotuladores

1724 Soporte magnético para 4 rotuladores, horizontal.



Rotuladores

A901 Juego de 4 rotuladores para pizarra blanca borrado en seco, azul, negro, rojo y verde



Borrador

A902 Borrador para pizarra blanca, magnético

1.4

Pizarras de cristal

PIZARRA CRISTAL LUXE BLANCA MAGNÉTICA

Para proyección y para utilizar con rotuladores de borrado en seco y aplicaciones magnéticas.



Pizarra elegante de cristal blanco magnética, para usar con rotuladores de borrado en seco y aplicaciones magnéticas. Superficie totalmente lisa
Cristal de 4mm. de seguridad endurecido lacado en blanco en su cara posterior y chapa de acero galvanizado de 0,5mm. Con revestimiento en su cara anterior resistente a los arañazos.
Con bandeja de cristal. Fijación a la pared oculta.

Código	Medidas AxB (mm.)	(Kg.)
2949	600 x 450	8
2950	900 x 600	13
2951	1200 x 900	19
2952	1500 x 1200	30
2953	2000 x 1200	40
2954	2400 x 1200	50
2955	3000 x 1200	60

Otros colores consultar

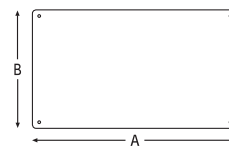
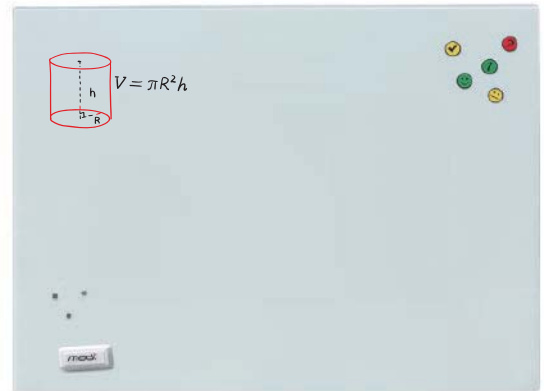

PIZARRA CRISTAL ECO BLANCA MAGNÉTICA

Para proyección y para utilizar con rotuladores de borrado en seco y aplicaciones magnéticas.



Pizarra elegante de cristal blanco magnética, para usar con rotuladores de borrado en seco y aplicaciones magnéticas. Superficie con 4 taladros para su fijación a pared
Cristal de 4mm. de seguridad endurecido lacado en blanco en su cara posterior y chapa de acero galvanizado de 0,5mm. Con revestimiento en su cara anterior resistente a los arañazos.
Con bandeja de cristal. Fijación a pared con 4 embellecedores visibles.

Código	Medidas AxB (mm.)	(Kg.)
2949M	600 x 450	8
2950M	900 x 600	13
2951M	1200 x 900	19
2952M	1500 x 1000	25
2953M	2000 x 1000	34
2954M	2400 x 1200	50
2955M	3000 x 1200	60

Otros colores consultar

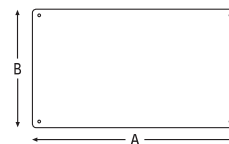
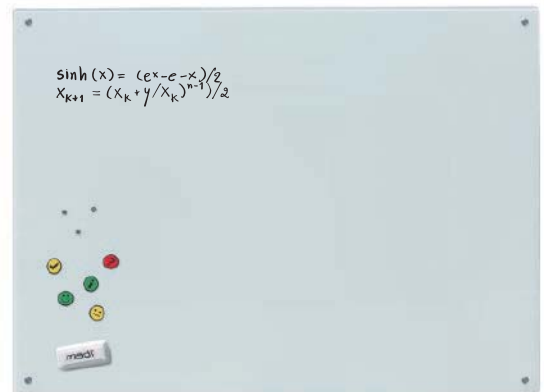

1.4

Pizarras de cristal

ACCESORIOS PARA PIZARRAS DE CRISTAL



Kit básico pizarra cristal

1722C Kit básico pizarra cristal. Compuesto de: 4 rotuladores (Azul, Negro, Rojo y Verde)
5 imanes de 25mm \varnothing extra fuertes, 1 borrador magnético y 1 líquido limpiador.



Borrador pizarra de cristal

1733C Borrador pizarra de cristal de fieltro negro magnético.



Rotuladores

A901 Juego de 4 rotuladores para pizarra blanca borrado en seco, azul, negro, rojo y verde

IMANES EXTRA FUERTES



Imán redondo color plata

1739NEP 16mm. \varnothing - 10 und. Fuerza de tiro 4kgr.
1741NEP 20mm. \varnothing - 10 und. Fuerza de tiro 7kgr.
1742NEP 25mm. \varnothing - 10 und. Fuerza de tiro 14kgr.
1743NEP 30mm. \varnothing - 10 und. Fuerza de tiro 20kgr.



Imán cubo color plata

1740NCC Cubo de 10 x 10 x 10mm. - 12 und.



Imán cuadrado color plata

1740NC Cuadrado de 10 x 10mm. - 4 und.



Imán cilindro color plata

1740NCI Cilindro de 10 x 10mm. - 4 und.



Imán redondo color blanco

1742NEB Imán Blanco de 25mm. \varnothing - 5und. extra fuerte.

1.5

Formas personalizadas

PIZARRA MURAL DE ACERO VITRIFICADO BLANCO MAGNÉTICA CON FORMAS PERSONALIZADAS

Para utilizar con rotuladores de borrado en seco y con aplicaciones magnéticas



Pizarras con diferentes formas, diseños, tamaños y superficies de escritura. Diseñe su propia pizarra y nosotros intentaremos hacerla realidad.

Pizarra acero vitrificado Blanco brillo, para utilizar con rotuladores de borrado en seco y aplicaciones magnéticas, o en acero vitrificado Azul, Gris, Negro o Verde para utilizar con tizas y con aplicaciones magnéticas.

Pizarra montada en PVC espumado de 10mm. compensada con acero galvanizado, sin marco y cantos lacados en Blanco o en Negro, instalación oculta.

Código	Descripción	Medidas Ax B (mm.)	(Kg.)
CÍRCULO			
7008CB	Círculo Blanco	1180 ϕ	15
7009CB	Círculo Blanco	980 ϕ	10
7010CB	Círculo Blanco	580 ϕ	7
NUBE			
7008NB	Nube blanca	1180 x 880	20
7010NB	Nube blanca	880 x 580	10
HEXÁGONO			
7008HB	Hexágono Blanco	1180 ϕ	15
7009HB	Hexágono Blanco	980 ϕ	10
7010HB	Hexágono Blanco	580 ϕ	7
BOCADILLO			
7008BB	Bocadillo Blanco	1180 x 880	20
7010BB	Bocadillo Blanco	880 x 580	10
LÁMPARA			
7008LB	Lámpara Blanca	880 x 1180	20
7010LB	Lámpara Blanca	580 x 880	10
MANZANA			
7008MB	Manzana Blanca	1180 ϕ	15
7009MB	Manzana Blanca	980 ϕ	10
7010MB	Manzana Blanca	580 ϕ	7
LUNA			
7008LUB	Luna Blanca	1180 ϕ	15
7009LUB	Luna Blanca	980 ϕ	10
7010LUB	Luna Blanca	580 ϕ	7
MARIPOSA			
7008MAB	Mariposa Blanca	1180 x 880	20
7010MAB	Mariposa Blanca	780 x 580	10
TAZA			
7008TAB	Taza Blanca	1180 x 880	20
7010TAB	Taza Blanca	780 x 580	10
LOCOMOTORA			
7008LOB	Locomotora Blanca	1180 x 880	20
7010LOB	Locomotora Blanca	780 x 580	10
CORAZÓN			
7008COB	Corazón Blanco	1180 x 880	20
7010COB	Corazón Blanco	780 x 580	10
NOTA MUSICAL			
7008NMB	Nota Musical Blanca	700 x 1130	20
BALLENA			
7009BAB	Ballena Blanca	980 x 580	12

Otros tamaños o colores, consultar

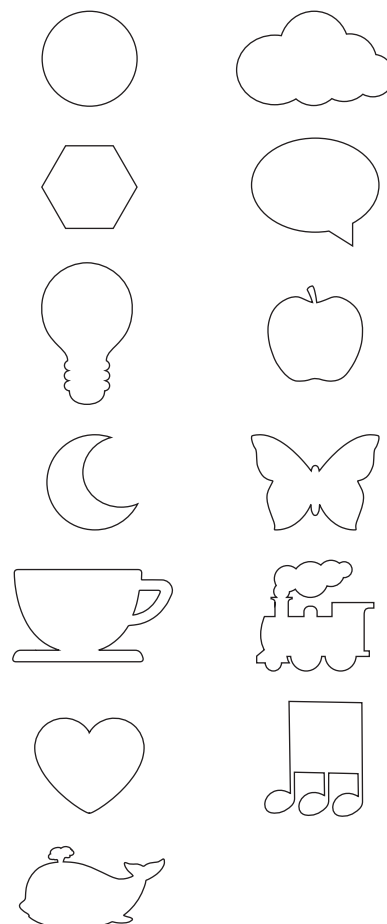
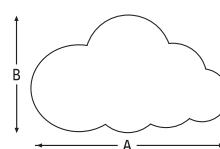

1.5

Formas personalizadas

PIZARRA MURAL LAMINADO COLORES BRILLANTES MAGNÉTICA FORMAS PERSONALIZADAS

Para utilizar con rotuladores de borrado en seco y con aplicaciones magnéticas



Pizarras con diferentes formas, diseños, tamaños y superficies de escritura. Diseñe su propia pizarra y nosotros intentaremos hacerla realidad.

Pizarra laminado brillo espejo, ofrece una mayor resistencia al rayado, al desgaste y a la abrasión extendiendo el ciclo del brillo. Resistente a los agentes químicos domésticos (acetona, amoníaco, lejía, soluciones limpiadoras, etc.). Libre de Ftalatos. Certificado: FSC -A000503, ISO-9001 n° Q05896, ISO-14001 n° EMS506460.

Diferentes colores: Ref.: AZ- Azul Oscuro F7851, Ref.: BE - Beis F7858, Ref.: BL - Blanco F0949, Ref.: BU - Burdeos (Granate) F7966, Ref.: MO - Morado F6903, Ref.: NA - Naranja F3210, Ref.: RO - Rojo F1238, Ref.: VE - Verde F6901, Ref.: VI - Violeta (Lila) F6907. Otros colores consultar.

Montada sobre placa de acero para conseguir aplicaciones magnéticas, puede utilizarse con rotuladores de borrado en seco.

Pizarra montada en PVC espumado de 10mm. compensada con acero galvanizado, sin marco y cantos lacados en Blanco o en Negro, instalación oculta.

Para pedir un color indique el n° de ref. del tamaño + ref. del color. Ejemplo: si quiere una pizarra de REF. 6207BO – Bocadillo en color Violeta la ref. es 6207BOVI



Código	Descripción	Medidas Ax B (mm.)	(Kg.)
CÍRCULO			
6208CI	Círculo Color	1180 ø	15
6209CI	Círculo Color	980 ø	10
6210CI	Círculo Color	580 ø	7
NUBE			
6208NU	Nube Color	1180 x 880	20
6210NU	Nube Color	880 x 580	10
HEXÁGONO			
6208HE	Hexágono Color	1180 ø	15
6209HE	Hexágono Color	980 ø	10
6210HE	Hexágono Color	580 ø	7
BOCADILLO			
6208BO	Bocadillo Color	1180 x 880	20
6210BO	Bocadillo Color	880 x 580	10
LÁMPARA			
6208LA	Lámpara Color	880 x 1180	20
6210LA	Lámpara Color	580 x 880	10
MANZANA			
6208MZ	Manzana Color	1180 ø	15
6209MZ	Manzana Color	980 ø	10
6210MZ	Manzana Color	580 ø	7
LUNA			
6208LU	Luna Color	1180 ø	15
6209LU	Luna Color	980 ø	10
6210LU	Luna Color	580 ø	7
CORAZÓN			
6208CO	Corazón Color	1180 x 880	20
6210CO	Corazón Color	780 x 580	10

Otros tamaños o colores, consultar

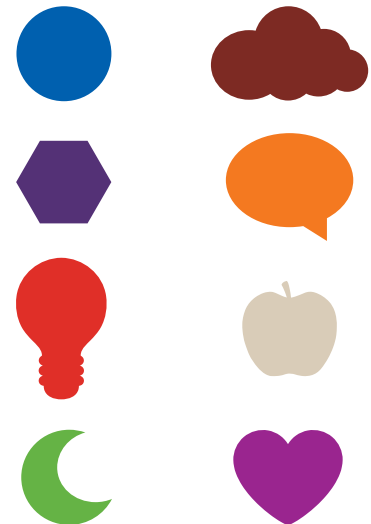
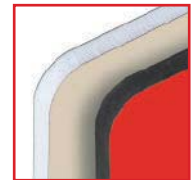
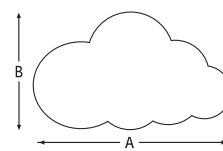

1.5

Formas personalizadas

TABLERO MURAL DE CORCHO NATURAL FORMAS PERSONALIZADAS

Para utilizar con agujas



Tablero de corcho con diferentes formas, diseños y tamaños. Diseñe su propio tablero y nosotros intentaremos hacerlo realidad. En corcho natural de 6mm. montado en MDF de 7mm. con acero galvanizado en su cara posterior, sin marco.

Código	Descripción	Medidas Ax B (mm.)	(Kg.)
CÍRCULO			
8008CIN	Circulo corcho Natural	1180 ø	10
8009CIN	Circulo corcho Natural	980 ø	8
8010CIN	Circulo corcho Natural	580 ø	5
HEXÁGONO			
8008HEN	Hexágono corcho Natural	1180 ø	10
8009HEN	Hexágono corcho Natural	980 ø	8
8010HEN	Hexágono corcho Natural	580 ø	5
MANZANA			
8008MZN	Manzana corcho Natural	1180 ø	10
8009MZN	Manzana corcho Natural	980 ø	8
8010MZN	Manzana corcho Natural	580 ø	5
LUNA			
8008LUN	Luna corcho Natural	1180 ø	10
8009LUN	Luna corcho Natural	980 ø	8
8010LUN	Luna corcho Natural	580 ø	5
NUBE			
8007NUN	Nube corcho Natural	1500 x 1180	25
8008NUN	Nube corcho Natural	1180 x 880	20
8009NUN	Nube corcho Natural	980 x 660	15
8010NUN	Nube corcho Natural	880 x 560	10
LÁMPARA			
8007LAN	Lámpara corcho Natural	1180 x 1500	25
8008LAN	Lámpara corcho Natural	880 x 1180	20
8009LAN	Lámpara corcho Natural	660 x 980	15
8010LAN	Lámpara corcho Natural	560 x 880	10
BOCADILLO			
8008BON	Bocadillo corcho Natural	1180 x 880	20
8009BON	Bocadillo corcho Natural	980 x 660	15
8010BON	Bocadillo corcho Natural	880 x 580	10
MARIPOSA			
8008MAN	Mariposa corcho Natural	1180 x 880	20
8009MAN	Mariposa corcho Natural	980 x 680	10
8010MAN	Mariposa corcho Natural	780 x 580	10
LOCOMOTORA			
8008LON	Locomotora corcho Natural	1180 x 880	20
8009LON	Locomotora corcho Natural	980 x 680	10
8010LON	Locomotora corcho Natural	780 x 580	10
TAZA			
8008TAN	Taza corcho Natural	1180 x 880	20
8010TAN	Taza corcho Natural	780 x 580	10
CORAZÓN			
8008CON	Corazón corcho Natural	1180 x 880	20
8010CON	Corazón corcho Natural	780 x 580	10

Otros tamaños o colores, consultar

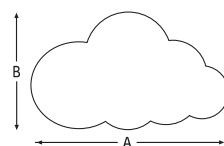

1.5

Formas personalizadas

TABLERO MURAL DE CORCHO DE COLOR FORMAS PERSONALIZADAS

Para utilizar con agujas



Tablero de corcho con diferentes formas, diseños, tamaños y colores. Diseñe su propio tablero y nosotros intentaremos hacerlo realidad. En corcho de colores de 4mm. montado en MDF de 7mm. con acero galvanizado en su cara posterior, sin marco. Colores a elegir: AL - Amarillo Limón, AC - Azul Claro, AM - Azul Marino, BL - Blanco, GC - Gris Claro, GO - Gris Oscuro, NA - Naranja, RO - Rojo y VM - Verde Manzana.

Para pedir un color indique el nº de ref. del tamaño + ref. del color. Ejemplo: si quiere un tablero de REF. 8008CI - Círculo en color Azul Claro la ref. es: 8008CIAC



Código	Descripción	Medidas Ax B (mm.)	📦 (Kg.)
CÍRCULO			
8009CI	Círculo corcho Color	960 ø	8
8010CI	Círculo corcho Color	450 ø	5
HEXÁGONO			
8009HE	Hexágono corcho Color	960 ø	8
8010HE	Hexágono corcho Color	450 ø	5
MANZANA			
8009MZ	Manzana corcho Color	960 ø	8
8010MZ	Manzana corcho Color	450 ø	5
LUNA			
8009LU	Luna corcho Color	960 ø	8
8010LU	Luna corcho Color	450 ø	5
NUBE			
8008NU	Nube corcho Color	1180 x 880	20
8010NU	Nube corcho Color	750 x 450	10
LÁMPARA			
8008LA	Lámpara corcho Color	880 x 1180	25
8009LA	Lámpara corcho Color	660 x 960	15
8010LA	Lámpara corcho Color	450 x 750	10
BOCADILLO			
8008BO	Bocadillo corcho Color	1180 x 880	20
8009BO	Bocadillo corcho Color	960 x 660	15
8010BO	Bocadillo corcho Color	750 x 450	10
MARIPOSA			
8008MA	Mariposa corcho Color	1180 x 880	20
8009MA	Mariposa corcho Color	980 x 680	10
8010MA	Mariposa corcho Color	750 x 450	10
LOCOMOTORA			
8008LO	Locomotora corcho Color	1180 x 880	20
8009LO	Locomotora corcho Color	960 x 680	10
8010LO	Locomotora corcho Color	780 x 450	10
TAZA			
8008TA	Taza corcho Color	1180 x 880	20
8009TA	Taza corcho Color	960 x 680	10
8010TA	Taza corcho Color	780 x 450	10
CORAZÓN			
8008CO	Corazón corcho Color	1070 x 980	20
8009CO	Corazón corcho Color	960 x 880	10
8010CO	Corazón corcho Color	520 x 450	10

Otros tamaños o colores, consultar

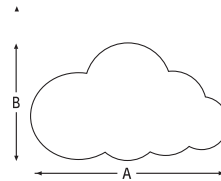

1.6

Pizarras sobre carril



SISTEMA DE CARRIL SUPERIOR E INFERIOR

Sistema de railes para colgar pizarras y desplazarlas longitudinalmente



Sistema de carril superior e inferior de 6000mm.

Compuesto de: 1 carril de aluminio superior de 6000mm. de aluminio en bruto, 1 carril inferior de 6000mm. de acero, 2 rollers para carril superior, 2 rollers para carril inferior, 2 retenedor carril superior para evitar que se salga la pizarra del carril, 13 ángulo de aluminio de 70x70x6mm. para fijara a pared y los elementos necesarios para su instalación.

Las pizarras no están incluidas en el precio



Código	Descripción
1500	Sistema de carril superior e inferior de 6000mm.



1.6

Pizarras sobre carril

SISTEMA DE CARRIL DOBLE DE PARED

Sistema de railes para colgar pizarras y desplazarlas longitudinalmente



1503 - Sistema de carril doble de pared

De aluminio lacado en Blanco de 3000 x 80mm. Incluye cilindros de presión en la parte inferior del carril para colgar hojas de papel, tapas para los extremos y material de montaje.

1504 - Accesorios de suspensión para sistema de carril doble

Compuesto de ángulos superiores, bloque con ruedas parte inferior y material de montaje.

1504C - Ángulo de 90°

Para la unión en esquinas de 2 carriles dobles.

Las pizarras no están incluidas en el precio



Código	Descripción
1503	Sistema de carril doble de pared
1504	Accesorios de suspensión para sistema de carril doble
1504C	Ángulo de 90°



1504



1504C

MONTAJES E INSTALACIONES



Muro de escritura con perfil perimetral personalizado, de acero vitrificado blanco adaptado al espacio de la escalera.



Pizarra acero vitrificado blanco, fijada a techo y suelo hecha para ocultar las puertas de cristal cuando se abren.



Pizarra con carril superior e inferior suelo techo de 6000mm. de longitud.

2.0

Pizarras murales

- 2.1 Pizarras murales blancas
- 2.2 Pizarras murales para tiza
- 2.3 Pizarras murales personalizadas blancas



2.1

Pizarras murales blancas

PIZARRA MURAL DE ACERO VITRIFICADO E3 BLANCO MAGNÉTICA

Para utilizar con rotuladores de borrado en seco y con aplicaciones magnéticas



Pizarra mural de acero vitrificado blanco. Para utilizar con rotuladores de borrado en seco y con aplicaciones magnéticas.

Marco de aluminio anodizado plata mate, con 4 cantoneras redondeadas de plástico ABS negro, insertadas dentro del aluminio en las 4 esquinas, estando su superficie exenta de irregularidades.

Porta rotuladores a todo el largo de la pizarra.

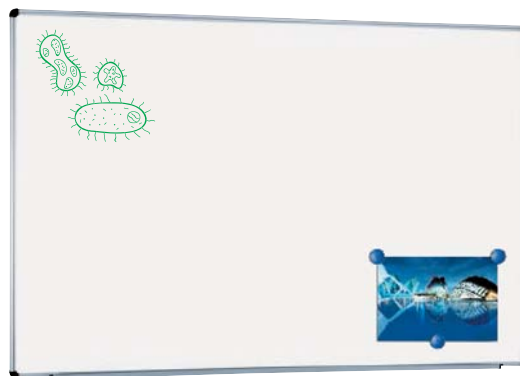

Código	Medidas Ax B (mm.)	(Kg.)
1000 *	6000 x 1220	90
1001 *	5000 x 1220	75
1002	4020 x 1220	60
1003	3520 x 1220	52
1004	3020 x 1220	45
1005	2460 x 1220	38
1006	2020 x 1220	30
1007	1520 x 1220	25
1008	1220 x 920	15
1009	820 x 620	10

* Se suministran en 2 piezas

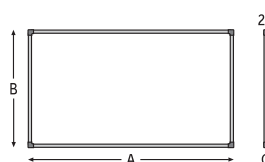

PIZARRA MURAL DE ACERO VITRIFICADO E3 BLANCO SEMI MATE

Para utilizar con rotuladores de borrado en seco y con aplicaciones magnéticas



Pizarra mural de acero vitrificado blanco semi-mate. Ideal para utilizar al mismo tiempo como pantalla para proyector de datos y vídeo de proyección corta o ultra-corta. Para utilizar con rotuladores de borrado en seco y con aplicaciones magnéticas.

Marco de aluminio anodizado plata mate, con 4 cantoneras redondeadas de plástico ABS negro, insertadas dentro del aluminio en las 4 esquinas, estando su superficie exenta de irregularidades.

Porta rotuladores a todo el largo de la pizarra.

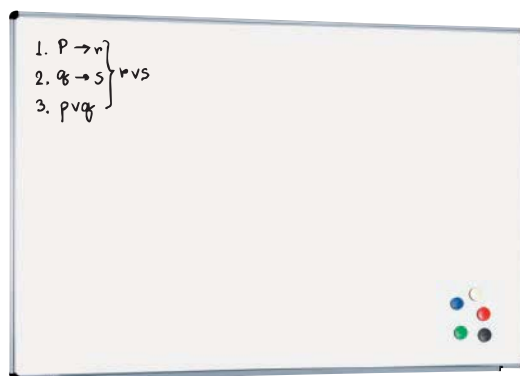

Código	Medidas Ax B (mm.)	(Kg.)
1120 *	6000 x 1220	90
1121 *	5000 x 1220	75
1122	4020 x 1220	60
1123	3520 x 1220	52
1124	3020 x 1220	45
1125	2460 x 1220	38
1126	2020 x 1220	30
1127	1520 x 1220	25
1128	1220 x 1220	17
1129	1220 x 920	15

* Se suministran en 2 piezas

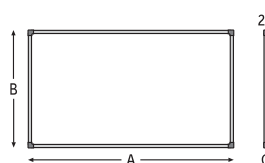

2.1

Pizarras murales blancas

PIZARRA ACERO VITRIFICADO E3 BLANCO SEMI MATE DE 1520mm. DE ALTURA

Para utilizar con rotuladores de borrado en seco y con aplicaciones magnéticas



Pizarra mural de acero vitrificado blanco semi-mate. Ideal para utilizar al mismo tiempo como pantalla para proyector de datos y vídeo de proyección corta o ultra-corta. Para utilizar con rotuladores de borrado en seco y con aplicaciones magnéticas.

Marco de aluminio anodizado plata mate, con 4 cantoneras redondeadas de plástico ABS negro, insertadas dentro del aluminio en las 4 esquinas, estando su superficie exenta de irregularidades.

Porta rotuladores a todo el largo de la pizarra.

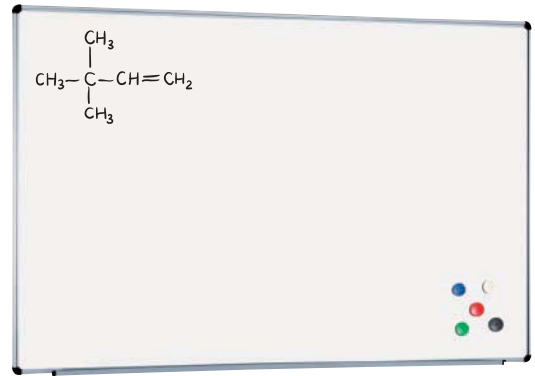

Código	Medidas AxB (mm.)	(Kg.)
1120/150*	6000 x 1520	115
1121/150*	5000 x 1520	95
1122/150*	4020 x 1520	75
1123/150	3520 x 1520	65
1124/150	3020 x 1500	57
1125/150	2460 x 1520	47
1126/150	2020 x 1520	38
1127/150	1520 x 1520	30

* Se suministran en 2 piezas

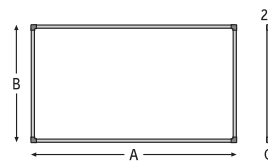

PIZARRA ACERO LACADO BLANCO

Para utilizar con rotuladores de borrado en seco y con aplicaciones magnéticas



Pizarra mural de acero lacado blanco. Para utilizar con rotuladores de borrado en seco y con aplicaciones magnéticas.

Marco de aluminio anodizado plata mate, con 4 cantoneras redondeadas de plástico ABS negro, insertadas dentro del aluminio en las 4 esquinas, estando su superficie exenta de irregularidades.

Porta rotuladores a todo el largo de la pizarra.

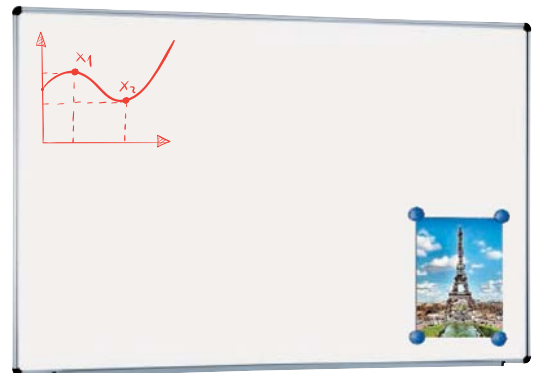

Código	Medidas AxB (mm.)	(Kg.)
2800 *	6000 x 1220	90
2801 *	5000 x 1220	75
2802	4020 x 1220	60
2803	3520 x 1220	52
2804	3020 x 1220	45
2805	2460 x 1220	38
2806	2020 x 1220	30
2807	1520 x 1220	25
2808	1220 x 920	15
2809	820 x 620	10

* Se suministran en 2 piezas

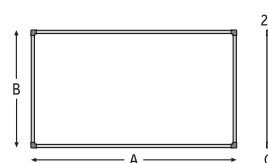

2.1

Pizarras murales blancas

PIZARRA MURAL DE ACERO VITRIFICADO E3 BLANCO CON TRAMA DE 50x50 mm. MAGNÉTICA

Para utilizar con rotuladores de borrado en seco y con aplicaciones magnéticas



Pizarra mural de acero vitrificado blanco con cuadrícula en cruz de 50x50 mm. que facilita el trazado rápido de formas en perspectiva. La cuadrícula está definida únicamente por los vértices de los cuadrados que la forman serigrafiados en color negro.

Para utilizar con rotuladores de borrado en seco y con aplicaciones magnéticas.

Marco de aluminio anodizado plata mate, con 4 cantoneras redondeadas de plástico ABS negro, insertadas dentro del aluminio en las 4 esquinas, estando su superficie exenta de irregularidades.

Porta rotuladores a todo el largo de la pizarra.

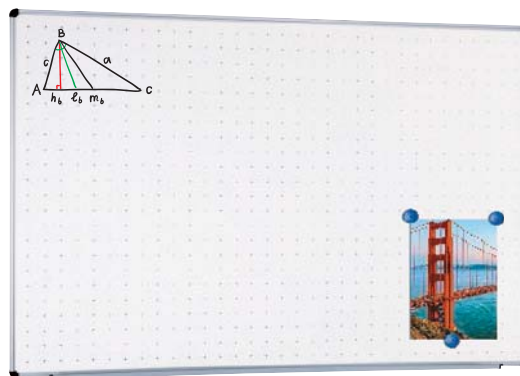

Código	Medidas AxB (mm.)	(Kg.)
1131 *	6000 x 1220	90
1132 *	5000 x 1220	75
1133	4020 x 1220	60
1134	3520 x 1220	52
1135	3020 x 1220	45
1136	2460 x 1220	38
1137	2020 x 1220	30
1138	1520 x 1220	25
1139	1220 x 1020	15

* Se suministran en 2 piezas

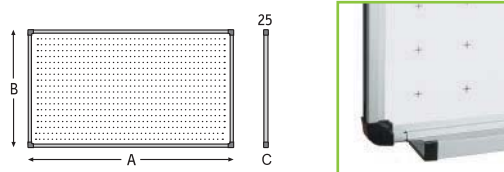

PIZARRA MURAL DE ACERO VITRIFICADO E3 BLANCO PAUTA MUSICAL (5 O 6 PENTAGRAMAS) MAGNÉTICA

Para utilizar con rotuladores de borrado en seco y con aplicaciones magnéticas



Pizarra mural de acero vitrificado blanco con pauta musical indeleble, compuesta de 5 pentagramas de 100mm. con cinco líneas cada uno, serigrafiadas en color negro, con una separación de 25 mm. entre líneas del pentagrama y 120mm. de separación entre pentagramas y 100mm. de distancia entre los pentagramas superior e inferior a los marcos de la pizarra.

Para utilizar con rotuladores de borrado en seco.

Marco: aluminio anodizado plata mate, con 4 cantoneras redondeadas de plástico ABS negro, insertadas dentro del aluminio en las 4 esquinas, estando su superficie exenta de irregularidades.

Porta rotuladores a todo el largo de la pizarra.



Código	Medidas AxB (mm.)	Pentagramas	(Kg.)
1200	3020 x 1220	5	45
1202	2020 x 1220	5	30
1203	1520 x 1220	5	25
1204	1020 x 1220	5	15
1205	1720 x 1220	6	27

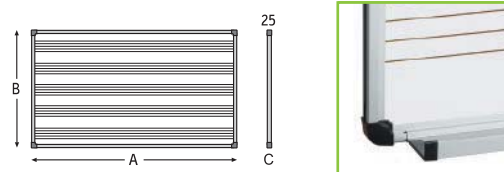

2.1

Pizarras murales blancas

PIZARRA MURAL ACERO VITRIFICADO E3 BLANCO CUADRICULA DE 50x50 mm. MAGNÉTICA

Para utilizar con rotuladores de borrado en seco y con aplicaciones magnéticas



Pizarra mural de acero vitrificado blanco con cuadros de 50x50 mm. serigrafiados en color negro.

Para utilizar con rotuladores de borrado en seco y con aplicaciones magnéticas.

Marco de aluminio anodizado plata mate, con 4 cantoneras redondeadas de plástico ABS negro, insertadas dentro del aluminio en las 4 esquinas, estando su superficie exenta de irregularidades.

Porta rotuladores a todo el largo de la pizarra.

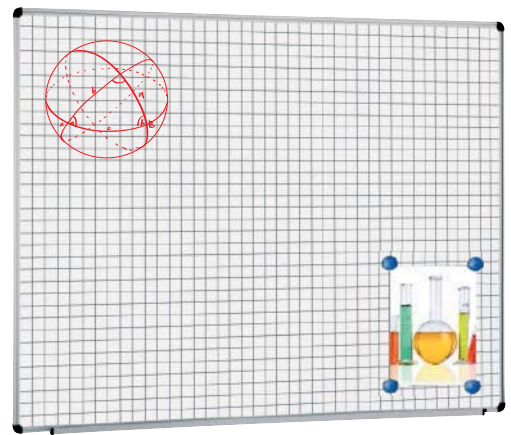

Código	Medidas AxB (mm.)	(Kg.)
1225	3020 x 1220	45
1227	2020 x 1220	30
1228	1520 x 1220	25
1229	1220 x 1020	15

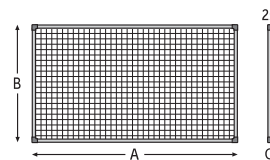

PIZARRA MURAL DE LAMINADO BLANCO

Para utilizar con rotuladores de borrado en seco



Pizarra mural de laminado blanco.

Para utilizar con rotuladores de borrado en seco.

Marco de aluminio anodizado plata mate, con 4 cantoneras redondeadas de plástico ABS negro, insertadas dentro del aluminio en las 4 esquinas, estando su superficie exenta de irregularidades.

Porta rotuladores a todo el largo de la pizarra.



Código	Medidas AxB (mm.)	(Kg.)
1350 *	6000 x 1220	65
1351 *	5000 x 1220	55
1352 *	4020 x 1220	45
1353	3520 x 1220	40
1354	3020 x 1220	35
1355	2460 x 1220	30
1356	2020 x 1220	25
1357	1520 x 1220	20
1358	1220 x 1020	15
1359	820 x 620	5

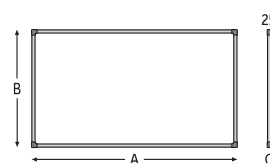

* Se suministran en 2 piezas

2.1

Pizarras murales blancas

PIZARRA MURAL DE LAMINADO BLANCO DE 1520mm. ALTURA

Para utilizar con rotuladores de borrado en seco



Pizarra mural de laminado blanco.

Para utilizar con rotuladores de borrado en seco.

Marco de aluminio anodizado plata mate, con 4 cantoneras redondeadas de plástico ABS negro, insertadas dentro del aluminio en las 4 esquinas, estando su superficie exenta de irregularidades.

Porta rotuladores a todo el largo de la pizarra.

Código	Medidas AxB (mm.)	(Kg.)
1350 / 150*	6000 x 1520	85
1351 / 150*	5000 x 1520	75
1352 / 150*	4020 x 1520	65
1353 / 150	3520 x 1520	60
1354 / 150	3020 x 1520	55
1355 / 150	2460 x 1520	50
1356 / 150	2020 x 1520	45
1357 / 150	1520 x 1520	40

* Se suministran en 2 piezas

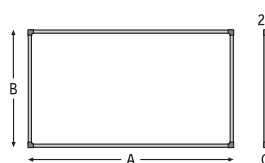
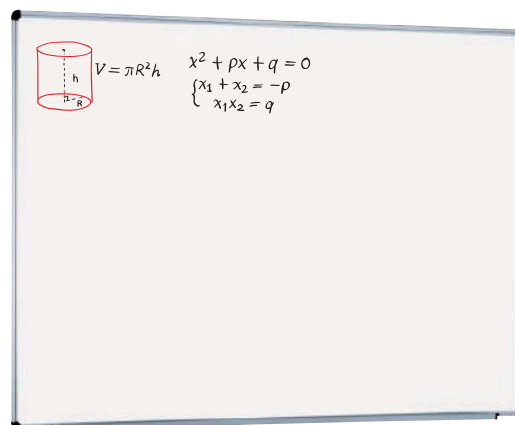

PIZARRA MURAL DE LAMINADO BLANCO PAUTA MUSICAL (5 PENTAGRAMAS)

Para utilizar con rotuladores de borrado en seco



Pizarra mural de laminado blanco con pauta musical indeleble, compuesta por cinco pentagramas de 100mm. con cinco líneas cada uno serigrafiadas en color negro, con una separación de 25mm. entre líneas del pentagrama y 130mm. de separación entre pentagramas y 80mm. de distancia entre los pentagramas superior e inferior a los marcos de la pizarra. Para utilizar con rotuladores de borrado en seco.

Marco: aluminio anodizado plata mate, con 4 cantoneras redondeadas de plástico ABS negro, insertadas dentro del aluminio en las 4 esquinas, estando su superficie exenta de irregularidades.

Porta rotuladores a todo el largo de la pizarra.

Código	Medidas AxB (mm.)	(Kg.)
1375	3020 x 1220	35
1376	2460 x 1220	30
1377	2020 x 1220	25
1378	1520 x 1220	20
1379	1020 x 1220	15

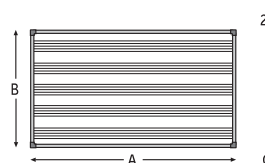

2.1

Pizarras murales blancas

PIZARRA MURAL DE LAMINADO BLANCO CUADRÍCULA DE 30x30 mm.

Para utilizar con rotuladores de borrado en seco



Pizarra mural de laminado blanco con cuadros de 30x30 mm. serigrafiados en color negro.

Para utilizar con rotuladores de borrado en seco.

Marco de aluminio anodizado plata mate, con 4 cantoneras redondeadas de plástico ABS negro, insertadas dentro del aluminio en las 4 esquinas, estando su superficie exenta de irregularidades.

Porta rotuladores a todo el largo de la pizarra.

Código	Medidas AxB (mm.)	(Kg.)
1385	3020 x 1220	35
1387	2020 x 1220	25
1388	1520 x 1220	20
1389	1220 x 1020	15

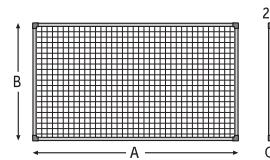
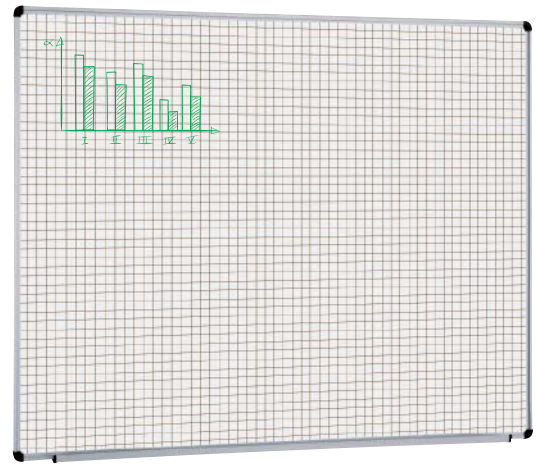

SOPORTES DE ACERO PARA PIZARRAS

Ruedas con frenos



I490-I491

Juego de soportes "T" metálicos en tubo de 30x20x1,5 mm. pintura epoxipoliéster color plata RAL9006. Altura: 1600 mm.

I492-I493

Juego de soportes Delta metálicos en tubo de 30x20x1,5 mm. pintura epoxipoliéster color plata RAL9006. Altura: 1900mm.

I494T-I494TE

Juego de soportes Delta con 2 travesaños. Tubo de acero de 30x20x1,5mm. pintura epoxipoliéster color plata RAL9006, con ruedas de goma gris, las 4 con freno. Altura: 2100mm.

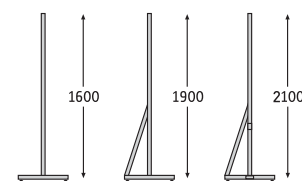

Código	Descripción	(Kg.)
1490	Soporte T sin ruedas	7
1491	Soporte T con ruedas de 50Ø con freno	8
1492	Soporte Delta sin ruedas	9
1493	Soporte Delta con ruedas de 50Ø con freno	10
1494T	Soporte Delta con 2 travesaños de 3020mm.	15
1494TE	Soporte Delta con 2 travesaños de 2460mm.	12,5

2.1

Pizarras murales blancas

ACCESORIOS PARA PIZARRAS BLANCAS



Kit universal para pizarra blanca

1721 Kit universal para pizarra blanca. Compuesto de: 10 rotuladores (uno de cada color), 1 Borrador textil, 50 recambio textil para borrador, 1 líquido limpiador de 150 ml, 10 Imán de 30mm. ø y 5 Imán de 35mm. ø.



Kit accesorios para pizarra blanca

A900 Kit accesorios para pizarra blanca. Compuesto de: 4 rotuladores: Azul, Negro, Rojo y Verde. 8 imán de 20mm.ø color Blanco y 8 imán de 35mm.ø color Azul, 1 borrador magnético y 1 Líquido limpiador de 250ml.



Pinza

1716 Pinza Flipchart de 700 mm. magnética



Soporte magnético para 4 rotuladores

1724 Soporte magnético para 4 rotuladores, horizontal.



Rotuladores

A901 Juego de 4 rotuladores para pizarra blanca borrado en seco, azul, negro, rojo y verde



Tintas

1729A Tinta Azul frasco 100ml. Para recarga de rotuladores de pizarra blanca
1729N Tinta Negra frasco 100ml. Para recarga de rotuladores de pizarra blanca
1729R Tinta Roja frasco 100ml. Para recarga de rotuladores de pizarra blanca
1729V Tinta Verde frasco 100ml. Para recarga de rotuladores de pizarra blanca
1730N Tinta Negra frasco 20ml. para recarga de rotuladores de pizarra blanca
1730V Tinta Verde frasco 20ml. para recarga de rotuladores de pizarra blanca
1730A Tinta Azul frasco 20ml. para recarga de rotuladores de pizarra blanca



Borrador

A902 Borrador para pizarra blanca, magnético



Borrador

1732KM Borrador magnético micro-fibra con 4 gamuzas de 170 x 170mm.

2.1

Pizarras murales blancas



Líquido limpiador

A903	Botella de líquido especial para la limpieza de pizarras blancas 250 ml.
------	--



Bloc papel

1737-1	Bloc papel 20 hojas cuadriculadas de 650 x 1000 mm.
--------	---



Imanes

1740AZ	10 mm Ø Azul, 10 und.
1740AM	10 mm Ø Amarillo, 10 und.
1740B	10 mm Ø Blanco, 10 und.
1740N	10 mm Ø Negro, 10 und.
1740R	10 mm Ø Rojo, 10 und.
1740V	10 mm Ø Verde, 10 und.
1741AZ	20 mm Ø Azul, 10 und.
1741AM	20 mm Ø Amarillo, 10 und.
1741B	20 mm Ø Blanco, 10 und.
1741N	20 mm Ø Negro, 10 und.
1741R	20 mm Ø Rojo, 10 und.
1741V	20 mm Ø Verde, 10 und.
1742AZ	25 mm Ø Azul, 10 und.
1742AM	25 mm Ø Amarillo, 10 und.
1742B	25 mm Ø Blanco, 10 und.
1742N	25 mm Ø Negro, 10 und.
1742R	25 mm Ø Rojo, 10 und.
1742V	25 mm Ø Verde, 10 und.
1743AZ	30 mm Ø Azul, 10 und.
1743AM	30 mm Ø Amarillo, 10 und.
1743B	30 mm Ø Blanco, 10 und.
1743N	30 mm Ø Negro, 10 und.
1743R	30 mm Ø Rojo, 10 und.
1743V	30 mm Ø Verde, 10 und.
A905A	35 mm Ø Azul, 8 und.
A905B	35 mm Ø Blanco, 8 und.
A905N	35 mm Ø Negro, 8 und.
A905R	35 mm Ø Rojo, 8 und.



Etiqueta magnética acanalada

1749	Etiqueta magnética acanalada de 25x500mm. Con cartulina blanca y plástico protector
1749-3	Etiqueta magnética acanalada de 30x500mm. Con cartulina blanca y plástico protector

Otros tamaños, consultar

2.2

Pizarras murales para tiza

PIZARRA MURAL DE ACERO VITRIFICADO E3 AZUL COBALTO MAGNÉTICA

Para utilizar con tizas y con aplicaciones magnéticas



Pizarra mural de acero vitrificado azul cobalto. Para utilizar con tizas y con aplicaciones magnéticas.

Marco de aluminio anodizado plata mate, con 4 cantoneras redondeadas de plástico ABS gris, insertadas dentro del aluminio en las 4 esquinas, estando su superficie exenta de irregularidades.

Porta tizas a todo el largo de la pizarra.

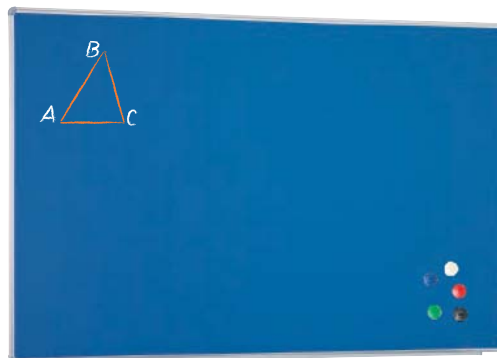

Código	Medidas Ax B (mm.)	(Kg.)
1250 *	6000 x 1220	90
1251 *	5000 x 1220	75
1252	4020 x 1220	60
1253	3520 x 1220	52
1254	3020 x 1220	45
1255	2460 x 1220	38
1256	2020 x 1220	30
1257	1520 x 1220	25
1258	1220 x 920	15
1259	820 x 620	10

* Se suministran en 2 piezas

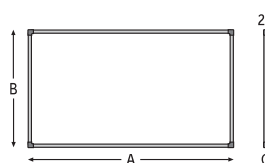

PIZARRA MURAL DE ACERO VITRIFICADO E3 GRIS MAGNÉTICA

Para utilizar con tizas y con aplicaciones magnéticas



Pizarra mural de acero vitrificado gris. Para utilizar con tizas y con aplicaciones magnéticas.

Marco: aluminio anodizado plata mate, con 4 cantoneras redondeadas de plástico ABS gris, insertadas dentro del aluminio en las 4 esquinas, estando su superficie exenta de irregularidades.

Porta tizas a todo el largo de la pizarra.



Código	Medidas Ax B (mm.)	(Kg.)
1270 *	6000 x 1220	90
1271 *	5000 x 1220	75
1272	4020 x 1220	60
1273	3520 x 1220	52
1274	3020 x 1220	45
1275	2460 x 1220	38
1276	2020 x 1220	30
1277	1520 x 1220	25
1278	1220 x 920	15
1279	820 x 620	10

* Se suministran en 2 piezas

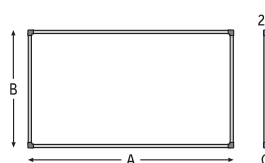

2.2

Pizarras murales para tiza

PIZARRA MURAL DE ACERO VITRIFICADO E3 NEGRO MAGNÉTICA

Para utilizar con tizas y con aplicaciones magnéticas



Pizarra mural de acero vitrificado negro. Para utilizar con tizas y con aplicaciones magnéticas.

Marco de aluminio plata mate, con 4 cantoneras redondeadas de plástico ABS gris, insertadas dentro del aluminio en las 4 esquinas, estando su superficie exenta de irregularidades.

Porta tizas a todo el largo de la pizarra.



Código	Medidas AxB (mm.)	(Kg.)
1150 *	6000 x 1220	90
1151 *	5000 x 1220	75
1152	4020 x 1220	60
1153	3520 x 1220	52
1154	3020 x 1220	45
1155	2460 x 1220	38
1156	2020 x 1220	30
1157	1520 x 1220	25
1158	1220 x 1020	15
1159	820 x 620	10

* Se suministran en 2 piezas

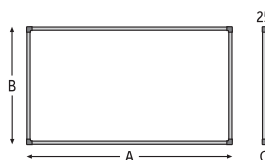

PIZARRA MURAL DE ACERO VITRIFICADO E3 VERDE MAGNÉTICA

Para utilizar con tizas y con aplicaciones magnéticas



Pizarra mural de acero vitrificado verde. Para utilizar con tizas y con aplicaciones magnéticas.

Marco de aluminio anodizado plata mate, con 4 cantoneras redondeadas de plástico ABS gris, insertadas dentro del aluminio en las 4 esquinas, estando su superficie exenta de irregularidades.

Porta tizas a todo el largo de la pizarra.



Código	Medidas AxB (mm.)	(Kg.)
1300 *	6000 x 1220	90
1301 *	5000 x 1220	75
1302	4020 x 1220	60
1303	3520 x 1220	52
1304	3020 x 1220	45
1305	2460 x 1220	38
1306	2020 x 1220	30
1307	1520 x 1220	25
1308	1220 x 920	15
1309	820 x 620	10

* Se suministran en 2 piezas

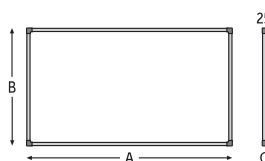

2.2

Pizarras murales para tiza

PIZARRA MURAL DE ACERO VITRIFICADO E3 VERDE CON TRAMA DE 50x50 mm. MAGNÉTICA

Para utilizar con tizas y con aplicaciones magnéticas



Pizarra mural de acero vitrificado verde con cuadrícula en cruz de 50x50 mm. que facilita el trazado rápido de formas en perspectiva. La cuadrícula está definida únicamente por los vértices de los cuadrados que la forman serigrafiados en color blanco.

Para utilizar con tizas y con aplicaciones magnéticas.

Marco de aluminio anodizado plata mate, con 4 cantoneras redondeadas de plástico ABS gris, insertadas dentro del aluminio en las 4 esquinas, estando su superficie exenta de irregularidades.

Porta tizas a todo el largo de la pizarra.

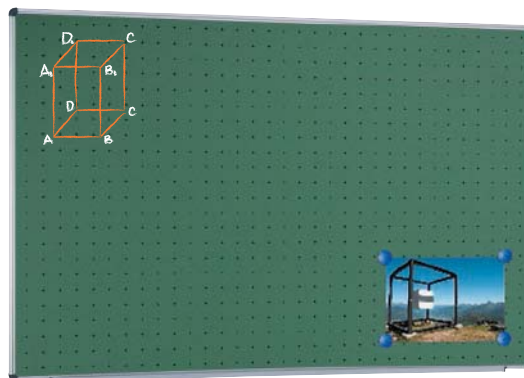

Código	Medidas AxB (mm.)	(Kg.)
1311 *	6000 x 1220	90
1312 *	5000 x 1220	75
1313	4020 x 1220	60
1314	3520 x 1220	52
1315	3020 x 1220	45
1316	2460 x 1220	38
1317	2020 x 1220	30
1318	1520 x 1220	25
1319	1220 x 1020	15

* Se suministran en 2 piezas

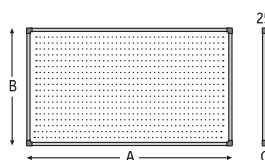

PIZARRA MURAL DE ACERO VITRIFICADO E3 VERDE PAUTA MUSICAL (5 PENTAGRAMAS) MAGNÉTICA

Para utilizar con tizas y con aplicaciones magnéticas



Pizarra mural de acero vitrificado verde con pauta musical indeleble, compuesta de cinco pentagramas de 100mm. con cinco líneas cada uno, serigrafiados en color blanco, con una separación de 25mm. entre líneas del pentagrama y 120mm. de separación entre pentagramas y 100mm. de distancia entre los pentagramas superior e inferior a los marcos de la pizarra. Para utilizar con tizas y con aplicaciones magnéticas.

Marco: aluminio anodizado plata mate, con 4 cantoneras redondeadas de plástico ABS gris, insertadas dentro del aluminio en las 4 esquinas, estando su superficie exenta de irregularidades.

Porta tizas a todo el largo de la pizarra.

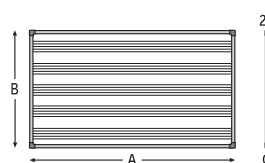

Código	Medidas AxB (mm.)	(Kg.)
1325	3020 x 1220	45
1327	2020 x 1220	30
1328	1520 x 1220	25
1329	1020 x 1220	15

2.2

Pizarras murales para tiza

PIZARRA MURAL DE ACERO VITRIFICADO E3 VERDE CUADRICULA DE 50X50 mm. MAGNÉTICA

Para utilizar con tizas y con aplicaciones magnéticas



Pizarra mural de acero vitrificado verde con cuadros de 50x50 mm. serigrafiados en color blanco.

Para utilizar con tizas y con aplicaciones magnéticas.

Marco de aluminio anodizado plata mate, con 4 cantoneras redondeadas de plástico ABS gris, insertadas dentro del aluminio en las 4 esquinas, estando su superficie exenta de irregularidades.

Porta tizas a todo el largo de la pizarra.

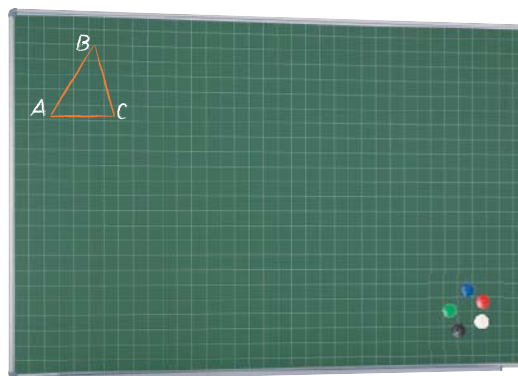

Código	Medidas AxB (mm.)	(Kg.)
1340	3020 x 1220	45
1342	2020 x 1220	30
1343	1520 x 1220	25
1344	1220 x 1020	15

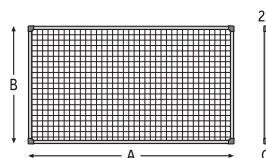

PIZARRA MURAL DE LAMINADO VERDE

Para utilizar con tizas



Pizarra mural de laminado verde.

Para utilizar con tiza.

Marco de aluminio anodizado plata mate, con 4 cantoneras redondeadas de plástico ABS gris, insertadas dentro del aluminio en las 4 esquinas, estando su superficie exenta de irregularidades.

Porta tizas a todo el largo de la pizarra.

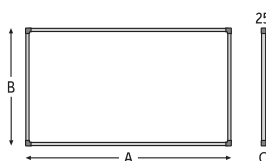

Código	Medidas AxB (mm.)	(Kg.)
1400 *	6000 x 1220	65
1401 *	5000 x 1220	55
1402 *	4020 x 1220	45
1403	3520 x 1220	40
1404	3020 x 1220	35
1405	2460 x 1220	30
1406	2020 x 1220	25
1407	1520 x 1220	20
1408	1220 x 1020	15
1409	820 x 620	5

* Se suministran en 2 piezas

2.2

Pizarras murales para tiza

PIZARRA MURAL DE LAMINADO VERDE DE 1520mm. ALTURA

Para utilizar con tizas



Pizarra mural de laminado verde.

Para utilizar con tiza.

Marco de aluminio anodizado plata mate, con 4 cantoneras redondeadas de plástico ABS gris, insertadas dentro del aluminio en las 4 esquinas, estando su superficie exenta de irregularidades.

Porta tizas a todo el largo de la pizarra.

Código	Medidas AxB (mm.)	(Kg.)
1400 / 150*	6000 x 1520	85
1401 / 150*	5000 x 1520	75
1402 / 150*	4020 x 1520	65
1403 / 150	3520 x 1520	60
1404 / 150	3020 x 1520	55
1405 / 150	2460 x 1520	50
1406 / 150	2020 x 1520	45
1407 / 150	1520 x 1520	40

* Se suministran en 2 piezas

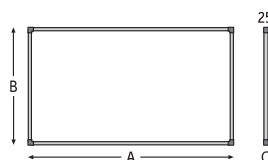
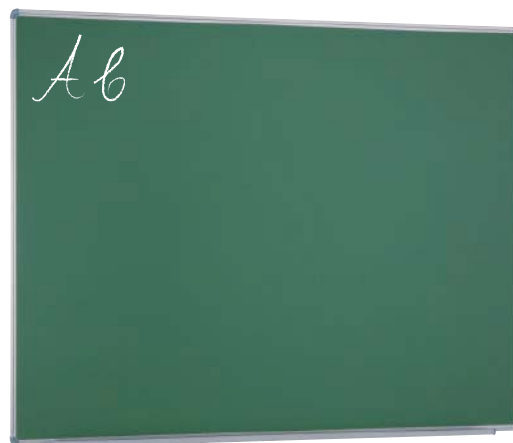

PIZARRA MURAL DE LAMINADO VERDE PAUTA MUSICAL (5 PENTAGRAMAS)

Para utilizar con tizas



Pizarra mural de laminado verde con pauta musical indeleble, compuesta por cinco pentagramas de 100mm. con cinco líneas cada uno serigrafiadas en color amarillo, con una separación de 25mm. entre líneas del pentagrama y 130mm. de separación entre pentagramas y 80mm. de distancia entre los pentagramas superior e inferior a los marcos de la pizarra. Para utilizar con tizas.

Marco: aluminio anodizado plata mate, con 4 cantoneras redondeadas de plástico ABS negro, insertadas dentro del aluminio en las 4 esquinas, estando su superficie exenta de irregularidades.

Porta tizas a todo el largo de la pizarra.

Código	Medidas AxB (mm.)	(Kg.)
1415	3020 x 1220	35
1417	2020 x 1220	25
1418	1520 x 1220	20
1419	1020 x 1220	15

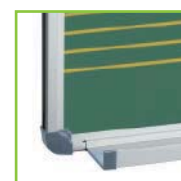
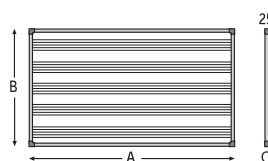
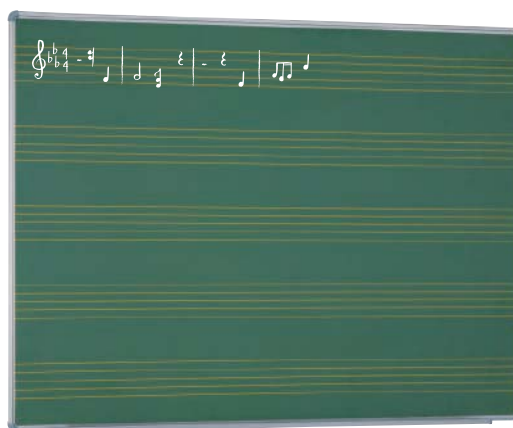

2.2

Pizarras murales para tiza

PIZARRA MURAL DE LAMINADO VERDE CUADRICULA DE 30x30 mm.

Para utilizar con tizas



Pizarra mural de laminado verde con cuadros de 30x30mm. serigrafiados en color blanco.

Para utilizar con tizas.

Marco de aluminio anodizado plata mate, con 4 cantoneras redondeadas de plástico ABS gris, insertadas dentro del aluminio en las 4 esquinas, estando su superficie exenta de irregularidades.

Porta tizas a todo el largo de la pizarra.

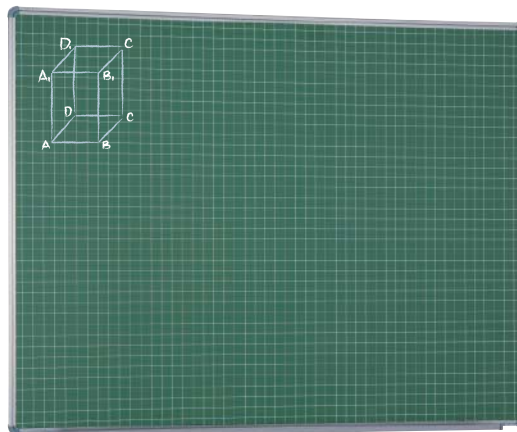

Código	Medidas Ax B (mm.)	(Kg.)
1425	3020 x 1220	35
1427	2020 x 1220	25
1428	1520 x 1220	20
1429	1020 x 1220	15

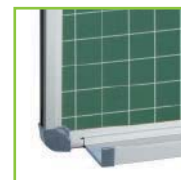
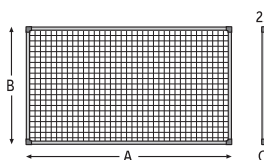

PIZARRA MURAL DE LAMINADO NEGRO

Para utilizar con tizas



Pizarra mural de laminado negro.

Para utilizar con tiza.

Marco de aluminio anodizado plata mate, con 4 cantoneras redondeadas de plástico ABS gris, insertadas dentro del aluminio en las 4 esquinas, estando su superficie exenta de irregularidades.

Porta tizas a todo el largo de la pizarra.



Código	Medidas Ax B (mm.)	(Kg.)
1450 *	6000 x 1220	65
1451 *	5000 x 1220	55
1452 *	4000 x 1220	45
1453 *	3500 x 1220	40
1454	3020 x 1220	35
1455	2460 x 1220	30
1456	2020 x 1220	25
1457	1520 x 1220	20
1458	1220 x 1020	15
1459	820 x 620	5

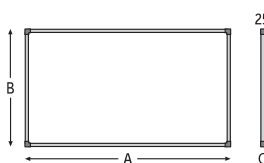

* Se suministran en 2 piezas

2.2

Pizarras murales para tiza

SOPORTES DE ACERO PARA PIZARRAS

Ruedas con frenos



I490-I491

Juego de soportes "T" metálicos en tubo de 30x20x1,5 mm. pintura epoxipoliéster color plata RAL9006. Altura: 1600 mm.

I492-I493

Juego de soportes Delta metálicos en tubo de 30x20x1,5 mm. pintura epoxipoliéster color plata RAL9006. Altura: 1900mm.

I494T-I494TE

Juego de soportes Delta con 2 travesaños. Tubo de acero de 30x20x1,5mm. pintura epoxipoliéster color plata RAL9006, con ruedas de goma gris, las 4 con freno. Altura: 2100mm.



Código	Descripción	(Kg.)
1490	Soporte T sin ruedas	7
1491	Soporte T con ruedas de 50Ø con freno	8
1492	Soporte Delta sin ruedas	9
1493	Soporte Delta con ruedas de 50Ø con freno	10
1494T	Soporte Delta con 2 travesaños de 3020mm.	15
1494TE	Soporte Delta con 2 travesaños de 2460mm.	12,5

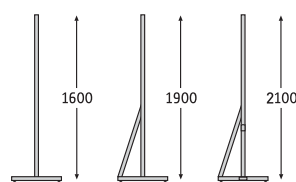

ACCESORIOS PARA PIZARRAS MURALES PARA TIZA



Borrador

1738	Borrador de Latex
------	-------------------



Compás

1750	Compás de plástico Dynamic
------	----------------------------

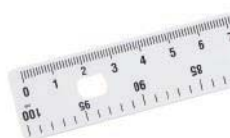

Reglas y puntero

1755	Regla de plástico de 100 cm.
1760	Semicírculo de plástico de 50 cm.
1765	Escuadra de plástico de 50 cm.
1770	Escuadra de plástico de 60 cm.
1775	Cartabón de plástico de 50 cm.
1780	Cartabón de plástico de 60 cm.
1785	Puntero señalador de plástico de 105 cm.

2.3

Pizarras murales personalizadas blancas

PLANNING ACERO VITRIFICADO E3 MAGNÉTICO PERIODICIDAD ANUAL

Para utilizar con rotuladores de borrado en seco y con aplicaciones magnéticas



Planning mural acero vitrificado blanco serigrafiado en color azul. Para utilizar con rotuladores de borrado en seco y con aplicaciones magnéticas.

Marco: aluminio anodizado plata mate, con 4 cantoneras redondeadas de plástico ABS negro, insertadas dentro del aluminio en las 4 esquinas, estando su superficie exenta de irregularidades.

Código	Medidas AxB (mm.)	(Kg.)	P.V.P.R.
3000	1220 x 920	12	
3001	920 x 620	7	

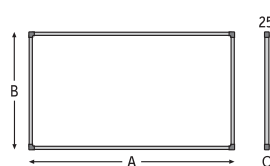
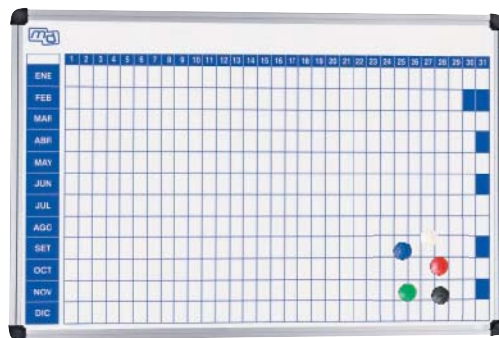

PLANNING ACERO VITRIFICADO E3 MAGNÉTICO PERIODICIDAD SEMANAL

Para utilizar con rotuladores de borrado en seco y con aplicaciones magnéticas



Planning mural acero vitrificado blanco serigrafiado en color azul. Para utilizar con rotuladores de borrado en seco y con aplicaciones magnéticas.

Marco: aluminio anodizado plata mate, con 4 cantoneras redondeadas de plástico ABS negro, insertadas dentro del aluminio en las 4 esquinas, estando su superficie exenta de irregularidades.

Código	Medidas AxB (mm.)	(Kg.)	P.V.P.R.
3011	920 x 620	7	

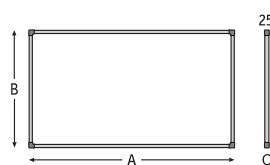

2.3

Pizarras murales personalizadas blancas



Las pizarras personalizadas son una solución ideal para la visualización de procesos de producción, actividades planificadas, mapas, planos o simplemente agregue su logotipo, texto o diseño de su empresa en su pizarra personalizada.

La impresión es en toda la superficie de la pizarra, utilizamos una técnica especial de impresión sobre pizarra blanca en las que la tinta queda incrustada en la capa superior que proporciona una mayor protección contra arañazos y la decoloración (resistente a los rayos UVA).

Envíenos su propio diseño y nuestro departamento de DPT lo hará realidad.

Las pizarras impresas tienen una vida útil prolongada, aptas para escribir con rotuladores de borrado en seco y con aplicaciones magnéticas.

PIZARRA PERSONALIZADA ACERO LACADO BLANCO

Para utilizar con rotuladores de borrado en seco y con aplicaciones magnéticas



Pizarra de acero lacado Blanco, con serigrafía personalizada a sus necesidades, para fábricas, oficinas, procesos de producción, etc. Diseñe su pizarra.

Marco aluminio anodizado plata mate, con 4 cantoneras redondeadas de plástico ABS negro insertadas dentro del aluminio en las 4 esquinas, estando su superficie exenta de irregularidades.



Código	Medidas AxB (mm.)	(Kg.)
3026	3020 x 1220	44
3027	2420 x 1220	35
3028	2020 x 1220	30
3029	1820 x 1220	26
3030	1520 x 1220	22
3031	1220 x 1220	18
3032	2020 x 1020	24
3033	1520 x 1020	18
3034	1020 x 1020	12,5
3035	1820 x 920	20
3036	1220 x 920	13
3037	920 x 620	7

Otros tamaños consultar

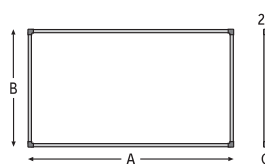

2.3

Pizarras murales personalizadas blancas

ACCESORIOS PARA PIZARRA BLANCA



Imanes

1744CNA	Imán de 35mm. Ø Cara Normal Amarillo, 5 und.
1744CRT	Imán de 35mm. Ø Cara Triste Rojo, 5 und.
1744CVA	Imán de 35mm. Ø Cara Alegre Verde, 5 und.
1744S?A	Imán de 35mm. Ø Signo ? Amarillo, 5 und.
1744S?R	Imán de 35mm. Ø Signo ? Rojo, 5 und.
1744S?V	Imán de 35mm. Ø Signo ? Verde, 5 und.
1744SMA	Imán de 35mm. Ø Signo Marcado Amarillo, 5 und.
1744SMR	Imán de 35mm. Ø Signo Marcado Rojo, 5 und.
1744SMV	Imán de 35mm. Ø Signo Marcado Verde, 5 und.
1744S!A	Imán de 35mm. Ø Signo ! Amarillo, 5 und.
1744S!R	Imán de 35mm. Ø Signo ! Rojo, 5 und.
1744S!V	Imán de 35mm. Ø Signo ! Verde, 5 und.

Bolsa magnética

A914AZ	Bolsa magnética A4 marco Azul. Juego 5 und.
A914AM	Bolsa magnética A4 marco Amarillo. Juego 5 und.
A914NE	Bolsa magnética A4 marco Negro. Juego 5 und.
A914RJ	Bolsa magnética A4 marco Rojo. Juego 5 und.
A915AZ	Bolsa magnética A3 marco Azul. Juego 5 und.
A915AM	Bolsa magnética A3 marco Amarillo. Juego 5 und.
A915NE	Bolsa magnética A3 marco Negro. Juego 5 und.
A915RJ	Bolsa magnética A3 marco Rojo. Juego 5 und.

Borrador

1732KM	Borrador magnético micro-fibra con 4 gamuzas de 170 x 170mm.
--------	--



MAPA MURAL Y LÁMINAS MAGNÉTICAS

Para utilizar con rotuladores de borrado en seco y con aplicaciones magnéticas



Mapas y láminas magnéticas para utilizar con rotuladores de borrado en seco y con imanes.

También podemos realizar ediciones personalizadas para poder crear una imagen de marca totalmente exclusiva con la inclusión de su logotipo, sus colores corporativos, localización de sus delegaciones, o dar cualquier información que sea de interés para su empresa.



Código	Descripción	Escala	Medidas AxB (mm.)	(Kg.)
1570	España y Portugal		840 x 680	7
1571	España y Portugal	1:1.000.000	1000 x 1300	18
1572	Europa	1:4.000.000	900 x 1100	15
1574	Mundi	1:30.000.000	1350 x 830	15
1575C	Catalunya	1:300.000	890 x 1030	15
1575CM	Castilla la Mancha	1:700.000	600 x 700	6
1575CL	Castilla León	1:700.000	600 x 700	6
1575M	Madrid	1:210.000	600 x 900	8
1575V	C. Valenciana		700 x 1000	8

Mapas comunidades autónomas sobre pedido.

Impresión digital gran formato.

Otros mapas o planos consultar.

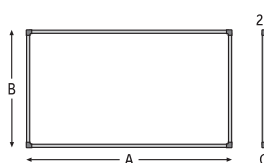

2.3

Pizarras murales personalizadas blancas

MONTAJES E INSTALACIONES

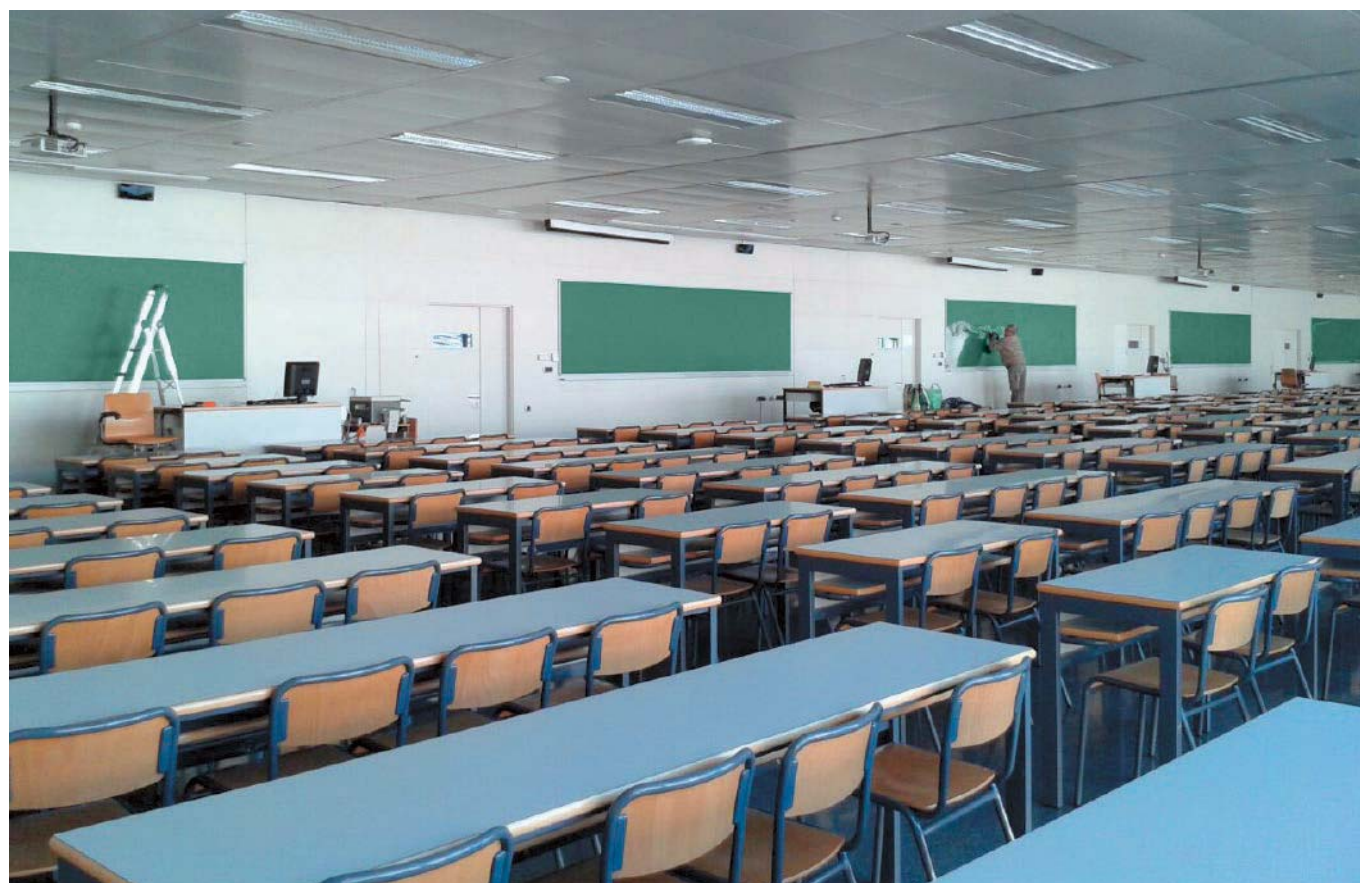

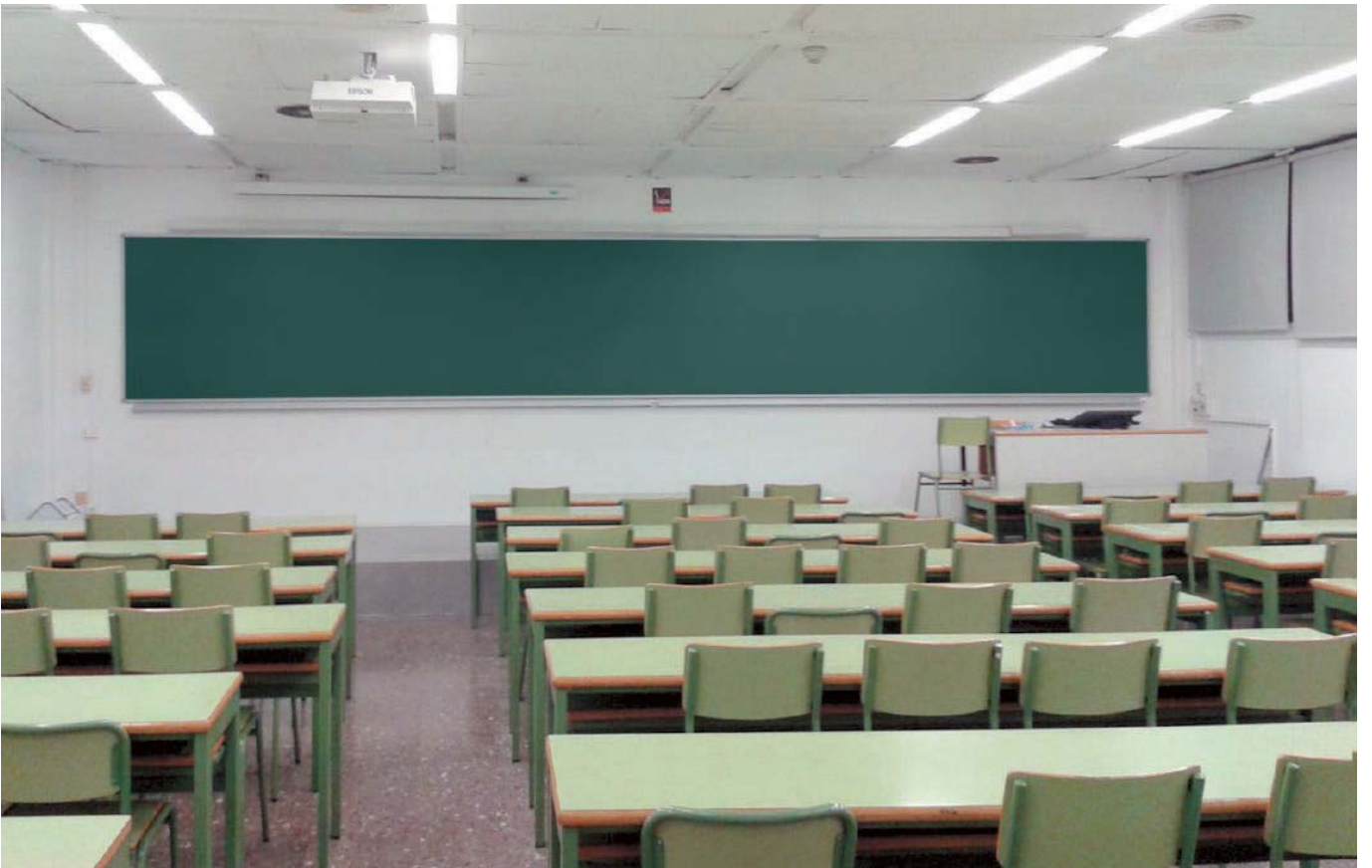

MONTAJES E INSTALACIONES

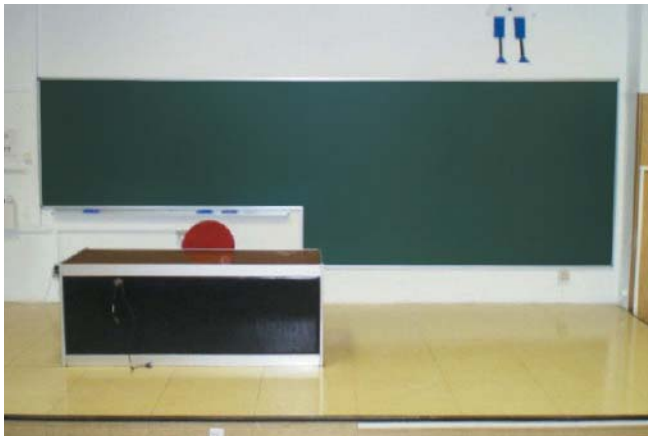

3.0

Pizarras compuestas y móviles

3.1 Pizarras compuestas

3.2 Pizarras móviles



3.1

Pizarras compuestas

PIZARRA MURAL DÍPTICA DE ACERO VITRIFICADO BLANCO MAGNÉTICA, 3 SUPERFICIES DE ESCRITURA (OTRAS COMBINACIONES CONSULTAR)

Para utilizar con rotuladores de borrado en seco



Pizarra mural díptica de acero vitrificado blanco, magnética. Para utilizar con rotuladores de borrado en seco.

Con 3 superficies de escritura, una fija y la otra móvil.

La parte móvil se puede utilizar por ambas caras y está unida a la parte fija por bisagras. Marco de aluminio anodizado plata mate con cantoneras redondeadas de plástico ABS negro.

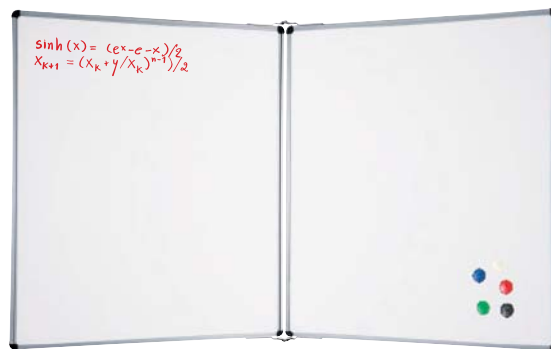

Código	Medidas abierta Ax B (mm.)	Medidas cerrada Cx B (mm.)	(Kg.)
1515-B	1600 x 1200	800 x 1200	35
1516-B	2400 x 1200	1200 x 1200	45

Otras combinaciones o tamaños consultar

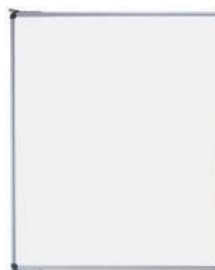
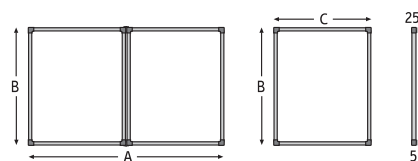

PIZARRA MURAL DÍPTICA LAMINADO BLANCO 3 SUPERFICIES DE ESCRITURA (OTRAS COMBINACIONES CONSULTAR)

Para utilizar con rotuladores de borrado en seco



Pizarra mural díptica laminado blanco. Para utilizar con rotuladores de borrado en seco.

Con 3 superficies de escritura, una fija y la otra móvil.

La parte móvil se puede utilizar por ambas caras y está unida a la parte fija por bisagras. Marco de aluminio anodizado plata mate con cantoneras redondeadas de plástico ABS negro.

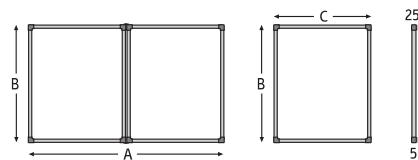

Código	Medidas abierta Ax B (mm.)	Medidas cerrada Cx B (mm.)	(Kg.)
1510-B	1600 x 1200	800 x 1200	25
1511-B	2400 x 1200	1200 x 1200	35

Otras combinaciones o tamaños consultar

3.1

Pizarras compuestas

PIZARRA MURAL DÍPTICA DE ACERO VITRIFICADO VERDE, AZUL, GRIS O NEGRO CON 3 SUPERFICIES DE ESCRITURA (OTRAS COMBINACIONES CONSULTAR)

Para utilizar con tizas



Pizarra mural díptica de acero vitrificado verde, azul, gris o negro. Para utilizar con tizas. Con 3 superficies de escritura, una fija y la otra móvil.

La parte móvil se puede utilizar por ambas caras y está unida a la parte fija por bisagras. Marco de aluminio anodizado plata mate con cantoneras redondeadas de plástico ABS gris.

Código	Medidas abierta AxB (mm.)	Medidas cerrada CxB (mm.)	(Kg.)
1515-V	1600 x 1200	800 x 1200	25
1516-V	2400 x 1200	1200 x 1200	35
1515-A	1600 x 1200	800 x 1200	25
1516-A	2400 x 1200	1200 x 1200	35
1515-G	1600 x 1200	800 x 1200	25
1516-G	2400 x 1200	1200 x 1200	35
1515-N	1600 x 1200	800 x 1200	25
1516-N	2400 x 1200	1200 x 1200	35

Otras combinaciones o tamaños consultar

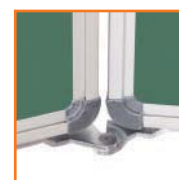
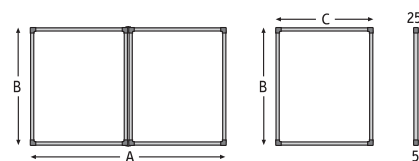

PIZARRA MURAL DÍPTICA LAMINADO VERDE O NEGRO CON 3 SUPERFICIES DE ESCRITURA (OTRAS COMBINACIONES CONSULTAR)

Para utilizar con tizas



Pizarra mural díptica laminado verde, azul, gris o negro. Para utilizar con tizas. Con 3 superficies de escritura, una fija y la otra móvil.

La parte móvil se puede utilizar por ambas caras y está unida a la parte fija por bisagras. Marco de aluminio anodizado plata mate con cantoneras redondeadas de plástico ABS gris.

Código	Medidas abierta AxB (mm.)	Medidas cerrada CxB (mm.)	(Kg.)
1510-V	1600 x 1200	800 x 1200	25
1511-V	2400 x 1200	1200 x 1200	35
1510-N	1600 x 1200	800 x 1200	25
1511-N	2400 x 1200	1200 x 1200	35

Otras combinaciones o tamaños consultar

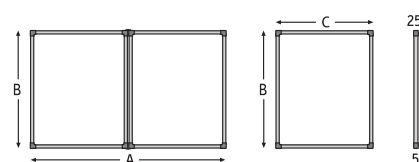

3.1

Pizarras compuestas

PIZARRA MURAL TRÍPTICA DE ACERO VITRIFICADO BLANCO MAGNÉTICA, 5 SUPERFICIES DE ESCRITURA (OTRAS COMBINACIONES CONSULTAR)

Para utilizar con rotuladores de borrado en seco



Pizarra mural tríptica de acero vitrificado blanco, magnética. Para utilizar con rotuladores de borrado en seco.

Con 5 superficies de escritura, una fija y dos móviles. Las partes móviles se pueden utilizar por ambas caras y están unidas a la parte fija por bisagras.

Marco de aluminio anodizado plata mate con cantoneras redondeadas de plástico ABS negras.

Código	Medidas abierta AxB (mm.)	Medidas cerrada CxB (mm.)	(Kg.)
1522-B	2400 x 1200	1200 x 1200	50
1523-B	4000 x 1200	2000 x 1200	70

Otras combinaciones o tamaños consultar

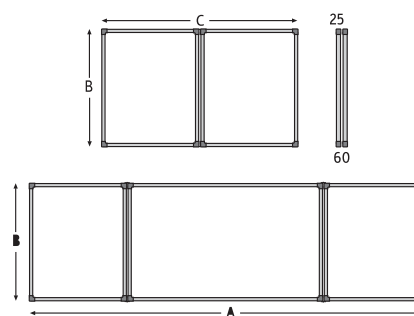
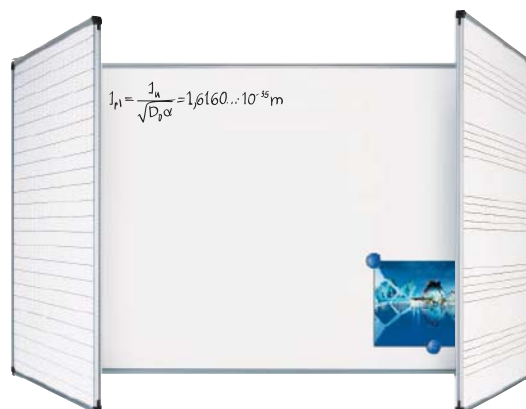
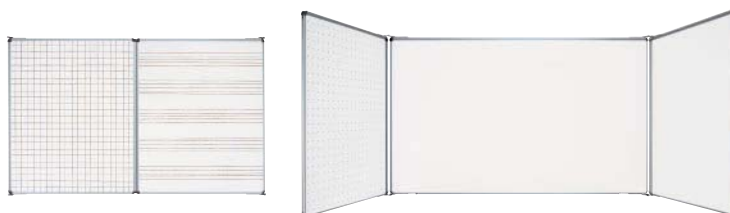

PIZARRA MURAL TRÍPTICA LAMINADO BLANCO 5 SUPERFICIES DE ESCRITURA (OTRAS COMBINACIONES CONSULTAR)

Para utilizar con rotuladores de borrado en seco



Pizarra mural tríptica laminado blanco. Para utilizar con rotuladores de borrado en seco. Con 5 superficies de escritura, una fija y dos móviles. Las partes móviles se pueden utilizar por ambas caras y están unidas a la parte fija por bisagras.

Marco de aluminio anodizado plata mate con cantoneras redondeadas de plástico ABS negras.

Código	Medidas abierta AxB (mm.)	Medidas cerrada CxB (mm.)	(Kg.)
1520-B	2400 x 1200	1200 x 1200	40
1521-B	4000 x 1200	2000 x 1200	60

Otras combinaciones o tamaños consultar

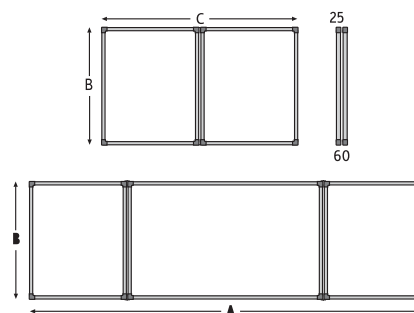
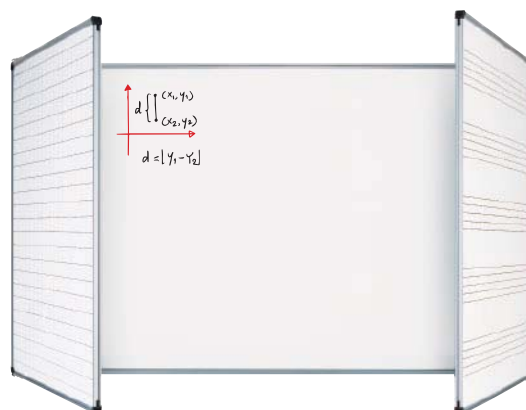
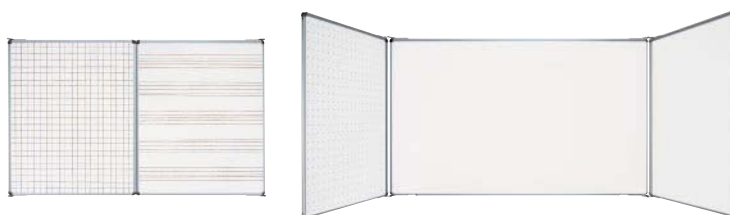

3.1

Pizarras compuestas

PIZARRA MURAL TRÍPTICA DE ACERO VITRIFICADO VERDE, AZUL, GRIS O NEGRO, MAGNÉTICA CON 5 SUPERFICIES DE ESCRITURA (OTRAS COMBINACIONES CONSULTAR)

Para utilizar con tizas y con aplicaciones magnéticas



Pizarra mural tríptica acero vitrificado verde, azul, gris o negro, magnética. Para utilizar con tizas.

Con 5 superficies de escritura, una fija y dos móviles.

Las partes móviles se pueden utilizar por ambas caras y están unidas a la parte fija por bisagras.

Marco de aluminio anodizado plata mate con cantoneras redondeadas de plástico ABS gris.

Código	Medidas abierta AxB (mm.)	Medidas cerrada CxB (mm.)	(Kg.)
1522-V	2400 x 1200	1200 x 1200	50
1523-V	4000 x 1200	2000 x 1200	70
1522-A	2400 x 1200	1200 x 1200	50
1523-A	4000 x 1200	2000 x 1200	70
1522-G	2400 x 1200	1200 x 1200	50
1523-G	4000 x 1200	2000 x 1200	70
1522-N	2400 x 1200	1200 x 1200	50
1523-N	4000 x 1200	2000 x 1200	70

Otras combinaciones o tamaños consultar

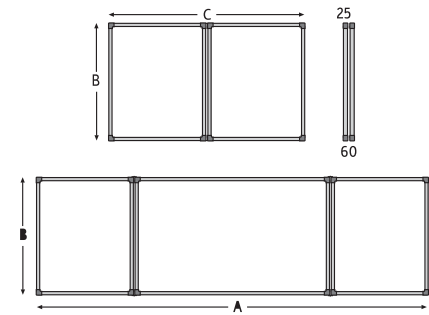
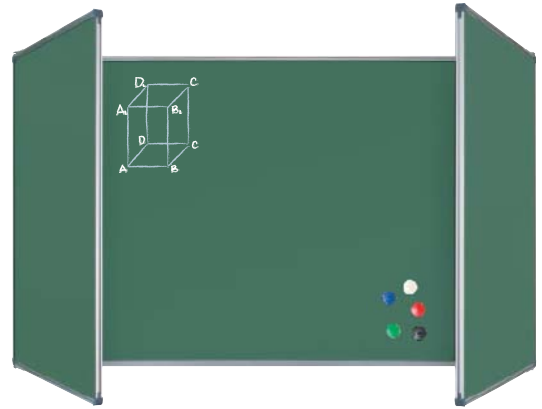

PIZARRA MURAL TRÍPTICA LAMINADO VERDE O NEGRO 5 SUPERFICIES DE ESCRITURA (OTRAS COMBINACIONES CONSULTAR)

Para utilizar con tizas



Pizarra mural tríptica laminado verde o negro. Para utilizar con tizas.

Con 5 superficies de escritura, una fija y dos móviles.

Las partes móviles se pueden utilizar por ambas caras y están unidas a la parte fija por bisagras.

Marco de aluminio anodizado plata mate con cantoneras redondeadas de plástico ABS gris.

Código	Medidas abierta AxB (mm.)	Medidas cerrada CxB (mm.)	(Kg.)
1520-V	2400 x 1200	1200 x 1200	40
1521-V	4000 x 1200	2000 x 1200	60
1520-N	2400 x 1200	1200 x 1200	40
1521-N	4000 x 1200	2000 x 1200	60

Otras combinaciones o tamaños consultar

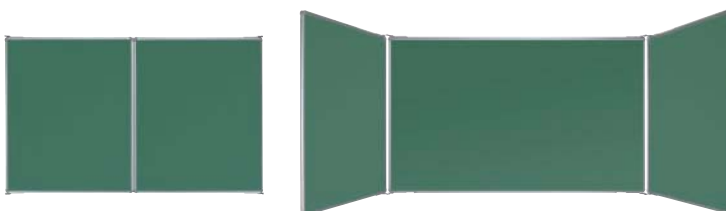
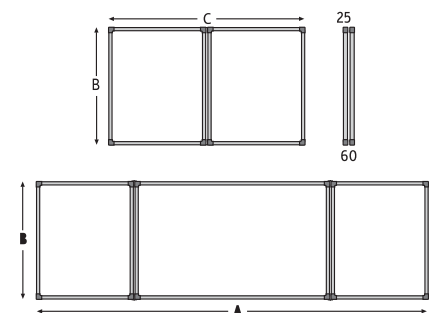

3.2

Pizarras móviles

PIZARRA DE GUILLOTINA DE ACERO VITRIFICADO BLANCO SIMPLE, COLUMNAS DE 2.950mm. ALTURA

Para utilizar con rotuladores de borrado en seco y con aplicaciones magnéticas



Pizarra de acero vitrificado simple blanco, montada sobre columnas. Las columnas son perfiles rectangulares de aluminio, extrusionado en una pieza y están construídas para que formen una superficie de recorrido de precisión para las piezas móviles, que están equipadas con muelles para suavizar los topes finales. Montaje a suelo y pared (Altura columna 2950mm).

Código	Medidas AxB (mm.)	(Kg.)
1580B	4000 x 1200	175
1581B	3000 x 1200	129
1582B	2500 x 1200	113
1584B	2000 x 1200	97

Otras combinaciones o tamaños consultar

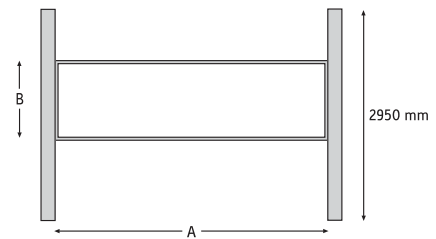
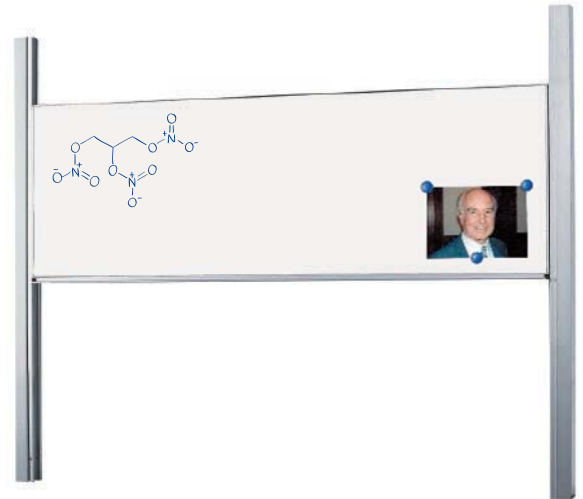

PIZARRA DE GUILLOTINA DE ACERO VITRIFICADO BLANCO DOBLE, COLUMNAS DE 2.950mm. ALTURA

Para utilizar con rotuladores de borrado en seco y con aplicaciones magnéticas



Pizarras de acero vitrificado doble blanco, montadas sobre columnas. Las columnas son perfiles rectangulares de aluminio, extrusionado en una pieza y están construídas para que formen una superficie de recorrido de precisión para las piezas móviles, que están equipadas con muelles para suavizar los topes finales. Montaje a suelo y pared (Altura columna 2.950mm).

Código	Medidas AxB (mm.)	(Kg.)
1585B	4000 x 1200	349
1586B	3000 x 1200	256
1587B	2500 x 1200	223
1588B	2000 x 1200	191

Otras combinaciones o tamaños consultar

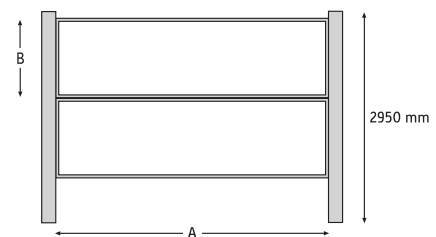

3.2

Pizarras móviles

PIZARRA DE GUILLOTINA DE ACERO VITRIFICADO VERDE SIMPLE, COLUMNAS DE 2.950mm. ALTURA

Para utilizar con tizas y con aplicaciones magnéticas



Pizarra de acero vitrificado simple verde, montada sobre columnas. Las columnas son perfiles rectangulares de aluminio, extrusionado en una pieza y están construídas para que formen una superficie de recorrido de precisión para las piezas móviles, que están equipadas con muelles para suavizar los topes finales. Montaje a suelo y pared (Altura columna 2950mm).

Código	Medidas AxB (mm.)	(Kg.)
1580V	4000 x 1200	175
1581V	3000 x 1200	129
1582V	2500 x 1200	113
1584V	2000 x 1200	97

Otras combinaciones o tamaños consultar

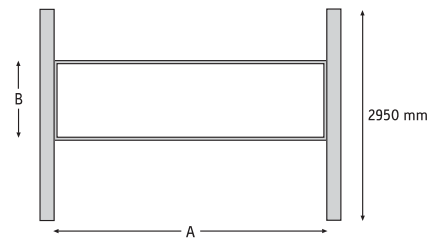
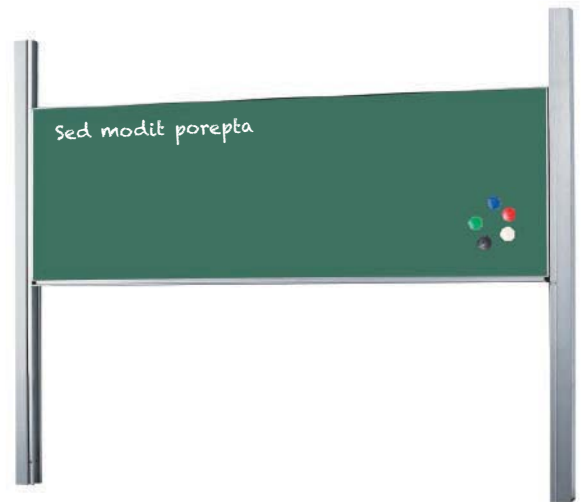

PIZARRA DE GUILLOTINA DE ACERO VITRIFICADO VERDE DOBLE, COLUMNAS DE 2.950mm. ALTURA

Para utilizar con tizas y con aplicaciones magnéticas



Pizarras de acero vitrificado doble verde, montadas sobre columnas. Las columnas son perfiles rectangulares de aluminio, extrusionado en una pieza y están construídas para que formen una superficie de recorrido de precisión para las piezas móviles, que están equipadas con muelles para suavizar los topes finales. Montaje a suelo y pared (Altura columna 2950mm).

Código	Medidas AxB (mm.)	(Kg.)
1585V	4000 x 1200	349
1586V	3000 x 1200	256
1587V	2500 x 1200	223
1588V	2000 x 1200	191

Otras combinaciones o tamaños consultar

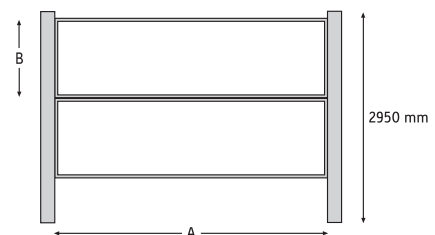
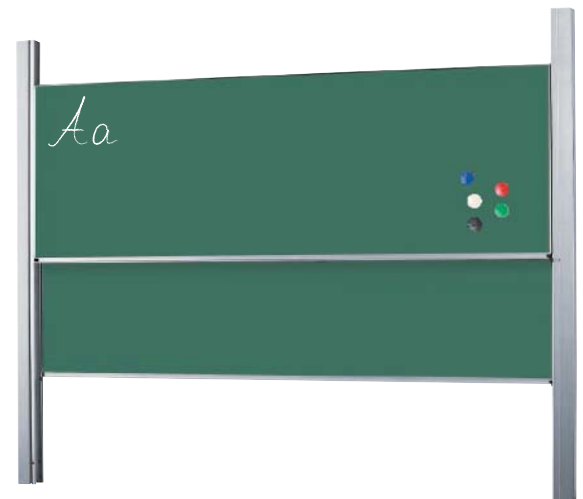

3.2

Pizarras móviles

PIZARRA DE VOLTEO EN ACERO BLANCO DOBLE CARA CON SOPORTE MÓVIL

Para utilizar con rotuladores de borrado en seco y con aplicaciones magnéticas



Pizarra acero blanco doble cara, para utilizar con rotuladores de borrado en seco y con aplicaciones magnéticas. Montada sobre soporte móvil de volteo. Soporte de la pizarra: sistema de volteo para el cambio de la superficie de trabajo, con bloqueo de seguridad, 4 ruedas con freno. Portarotuladores a todo el largo del soporte. Estructura metálica en tubo rectangular de 50x30x2 mm. pintura epoxipoliéster color plata RAL9006. (Se suministra desmontado). Altura del soporte: 1600 mm.

Código	Medidas Ax B (mm.)	Cara A / Cara B	(Kg.)
2000*	1520 x 1220	blanco / blanco	50
2001*	2020 x 1220	blanco / blanco	65
2002*	1520 x 1220	blanco / pauta musical	50
2003*	2020 x 1220	blanco / pauta musical	65
2004*	1520 x 1220	blanco / trama 50x50	50
2005*	2020 x 1220	blanco / trama 50x50	65
2006*	1520 x 1220	blanco / cuadros 50x50	50
2007*	2020 x 1220	blanco / cuadros 50x50	65
2008*	2460 x 1220	blanco / blanco	82
2009*	1720 x 1220	blanco / blanco	58
2010*	1720 x 1220	blanco / trama 50x50	58
2011*	1720 x 1220	blanco / pauta musical 6 pentagramas	58
2000L**	1520 x 1220	blanco / blanco	50
2001L**	2020 x 1220	blanco / blanco	65
2008L**	2460 x 1220	blanco / blanco	82

* Acero vitrificado ** Acero lacado Otros tamaños o combinaciones consultar

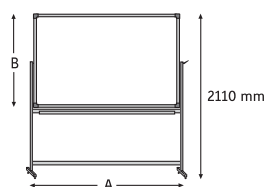

PIZARRA DE VOLTEO EN LAMINADO BLANCO DOBLE CARA CON SOPORTE MÓVIL

Para utilizar con rotuladores de borrado en seco



Pizarra laminado blanco doble cara, para utilizar con rotuladores de borrado en seco. Montada sobre soporte móvil de volteo. Soporte de la pizarra: sistema de volteo para el cambio de la superficie de trabajo, con bloqueo de seguridad, 4 ruedas con freno. Porta rotuladores a todo el largo del soporte. Estructura metálica en tubo rectangular de 50x30x2 mm. pintura epoxipoliéster color plata RAL9006. (Se suministra desmontado). Altura del soporte: 1600 mm.

Código	Medidas Ax B (mm.)	Cara A / Cara B	(Kg.)
2200	1520 x 1220	blanco / blanco	30
2201	2020 x 1220	blanco / blanco	35
2202	1520 x 1220	blanco / pauta musical	30
2203	2020 x 1220	blanco / pauta musical	35
2205	1520 x 1220	blanco / cuadros 30x30	30
2206	2020 x 1220	blanco / cuadros 30x30	35

Otros tamaños o combinaciones consultar

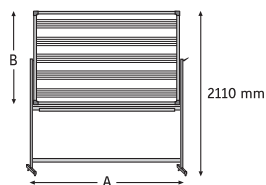

3.2

Pizarras móviles

PIZARRA CON SOPORTE "T" CON RUEDAS DE ACERO BLANCO DOBLE CARA

Para utilizar con rotuladores de borrado en seco y con aplicaciones magnéticas



Pizarra acero vitrificado o de acero lacado blanco doble cara, para utilizar con rotuladores de borrado en seco y con aplicaciones magnéticas. Con soporte T con ruedas, las 4 con freno. 2 bandejas porta rotuladores.

Estructura metálica en tubo rectangular de 20 x 30 x 1,5mm. Pintura epoxipoliestireno color plata RAL9006 (se suministra desmontada). Pueden regular la altura de la pizarra en el soporte de 1600 a 2100mm.

Código	Descripción	Medidas Ax B (mm.)	(Kg.)
1006DST	Acero vitrificado doble cara	2020 x 1220	50
1007DST	Acero vitrificado doble cara	1520 x 1220	40
1008DST	Acero vitrificado doble cara	1220 x 920	25
2806DST	Acero lacado doble cara	2020 x 1220	50
2807DST	Acero lacado doble cara	1520 x 1220	40
2808DST	Acero lacado doble cara	1220 x 920	25

Opcional: Una de las dos caras puede hacerse de corcho o corcho tapizado. Consultar precio.

Otras combinaciones y tamaños consultar en acero vitrificado.

Otros tamaños consultar en acero lacado.

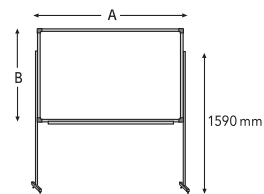
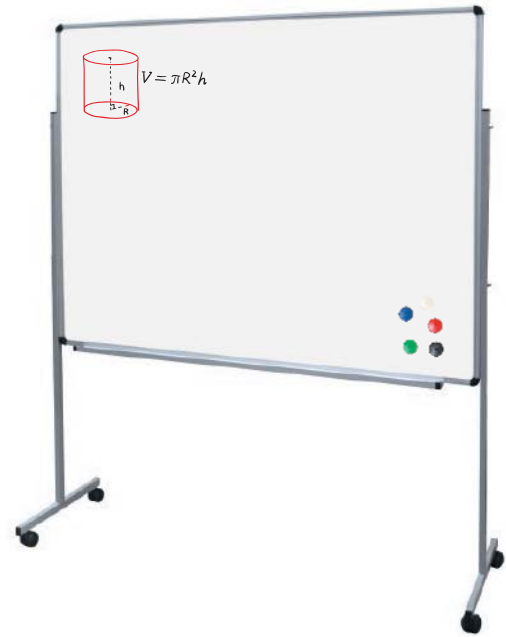

PIZARRA CON SOPORTE "T" CON RUEDAS DE LAMINADO BLANCO DOBLE CARA

Para utilizar con rotuladores de borrado en seco



Pizarra laminado blanco doble cara, para utilizar con rotuladores de borrado en seco. Con soporte T con ruedas, las 4 con freno. 2 bandejas porta rotuladores.

Estructura metálica en tubo rectangular de 20 x 30 x 1,5mm. Pintura epoxipoliestireno color plata RAL9006 (se suministra desmontada). Pueden regular la altura de la pizarra en el soporte de 1600 a 2100mm.

Código	Medidas Ax B (mm.)	(Kg.)
1356DST	2020 x 1220	30
1357DST	1520 x 1220	25
1358DST	1220 x 920	20

Opcional: Una de las dos caras puede hacerse de corcho o corcho tapizado. Consultar precio.

Otros tamaños o combinaciones consultar

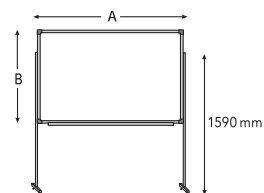
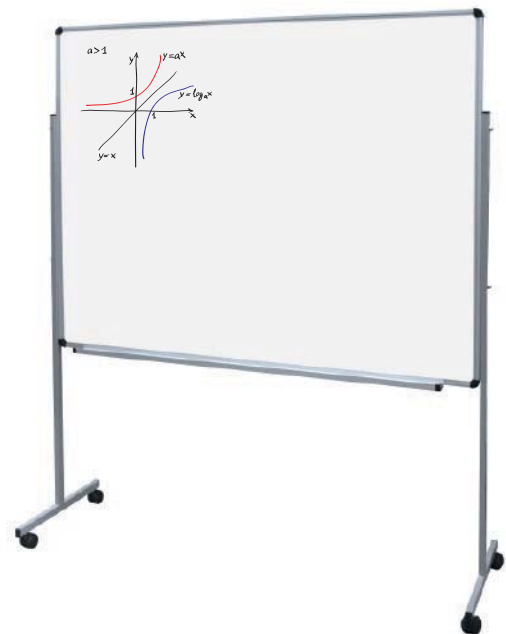

3.2

Pizarras móviles

PIZARRA CON SOPORTE T CON RUEDAS DE ACERO VITRIFICADO BLANCO A UNA CARA CON PINZA PORTA BLOC DE PAPEL

Para utilizar con rotuladores de borrado en seco, con aplicaciones magnéticas o para utilizar sobre bloc de papel



Pizarra acero vitrificado blanco E3 a una cara, con pinza de 700mm. de aluminio blanco con cantoneras de plástico gris, con ganchos desplazables para colocar bloc de papel y soporte T invertida con ruedas, las 4 con freno.

Pueden regular la altura de la pizarra en el soporte de 1600 a 2100mm.

Código	Medidas AxB (mm.)	(Kg.)
1006TP	2020 x 1220	40
1007TP	1520 x 1220	30
1008TP	1020 x 1220	20

Otros colores consultar: Azul, Gris, Negro o Verde para usar con tizas.

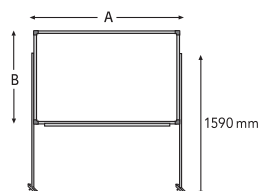

PIZARRA CON SOPORTE T CON RUEDAS DE ACERO LACADO BLANCO A UNA CARA CON PINZA PORTA BLOC DE PAPEL

Para utilizar con rotuladores de borrado en seco, con aplicaciones magnéticas o para utilizar sobre bloc de papel



Pizarra acero lacado blanco a una cara, con pinza de 700mm. de aluminio blanco con cantoneras de plástico gris, con ganchos desplazables para colocar bloc de papel y soporte T invertida con ruedas, las 4 con freno.

Pueden regular la altura de la pizarra en el soporte de 1600 a 2100mm.

Código	Medidas AxB (mm.)	(Kg.)
2806TP	2020 x 1220	40
2807TP	1520 x 1220	30
2808TP	1020 x 1220	20

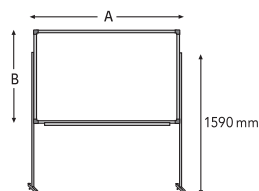
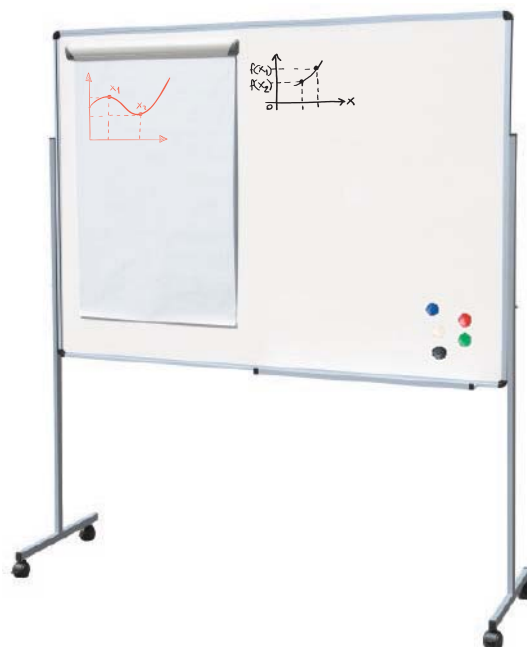

3.2

Pizarras móviles

PIZARRA CON SOPORTE T CON RUEDAS DE LAMINADO BLANCO A UNA CARA CON PINZA PORTA BLOC DE PAPEL

Para utilizar con rotuladores de borrado en seco o para utilizar sobre bloc de papel



Pizarra laminado blanco a una cara, con pinza de 700mm. de aluminio blanco con cantoneras de plástico gris, con ganchos desplazables para colocar bloc de papel y soporte T invertida con ruedas, las 4 con freno. Pueden regular la altura de la pizarra en el soporte de 1600 a 2100mm.

Código	Medidas Ax B (mm.)	(Kg.)
1356TP	2020 x 1220	25
1357TP	1520 x 1220	20
1358TP	1020 x 1220	15

Otros colores consultar: Negro o Verde para usar con tizas.

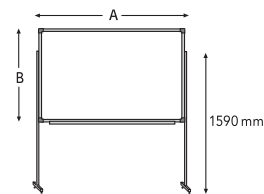

ARMARIO MULTIFUNCIONAL DE ACERO BLANCO

Para utilizar con rotuladores de borrado en seco y con aplicaciones magnéticas



Armario multifuncional de acero Blanco para utilizar con rotulador de borrado en seco y con aplicaciones magnéticas. Compuesto de 5 superficies de escritura una fija y 2 móviles. Las dos móviles se pueden utilizar por ambas caras de acero blanco con cerradura. Pizarra central fija de acero Blanco mate para proyección, para rotuladores de borrado en seco y aplicaciones magnéticas. Incluye pinza flipchart de 700mm. magnética para bloc de papel, 50 hojas de papel y un soporte para 4 rotuladores magnético. Perfil de aluminio blanco. Adecuado para el montaje en la pared o con soporte móvil. Soporte móvil acabado en acero blanco con 4 ruedas (2 con freno). NO INCLUIDO

Código	Formato	Medidas abierta Ax B (mm.)	Medidas cerrada C x B (mm.)
1528	4:3	3300 x 1230	1650 x 1230

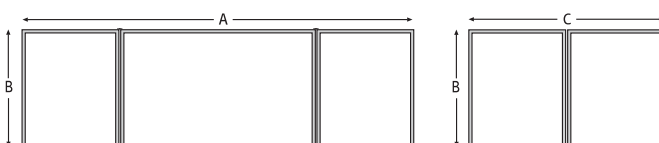

3.2

Pizarras móviles

ACCESORIOS PARA PIZARRAS MÓVILES BLANCAS



Kit universal para pizarra blanca

1721 Kit universal para pizarra blanca. Compuesto de: 10 rotuladores (uno de cada color), 1 Borrador textil, 50 recambio textil para borrador, 1 líquido limpiador de 150 ml, 10 Imán de 30mm. ø y 5 Imán de 35mm. ø.



Kit accesorios para pizarra blanca

A900 Kit accesorios para pizarra blanca. Compuesto de: 4 rotuladores: Azul, Negro, Rojo y Verde. 8 imán de 20mm.ø color Blanco y 8 imán de 35mm.ø color Azul, 1 borrador magnético y 1 Líquido limpiador de 250ml.



Pinza

1716 Pinza Flipchart de 700 mm. magnética



Soporte magnético para 4 rotuladores

1724 Soporte magnético para 4 rotuladores, horizontal.



Rotuladores

A901 Juego de 4 rotuladores para pizarra blanca borrado en seco, azul, negro, rojo y verde



Tintas

1729A	Tinta Azul frasco 100ml. Para recarga de rotuladores de pizarra blanca
1729N	Tinta Negra frasco 100ml. Para recarga de rotuladores de pizarra blanca
1729R	Tinta Roja frasco 100ml. Para recarga de rotuladores de pizarra blanca
1729V	Tinta Verde frasco 100ml. Para recarga de rotuladores de pizarra blanca
1730N	Tinta Negra frasco 20ml. para recarga de rotuladores de pizarra blanca
1730V	Tinta Verde frasco 20ml. para recarga de rotuladores de pizarra blanca
1730A	Tinta Azul frasco 20ml. para recarga de rotuladores de pizarra blanca



Borrador

A902 Borrador para pizarra blanca, magnético

3.2

Pizarras móviles



Borrador

1732KM	Borrador magnético micro-fibra con 4 gamuzas de 170 x 170mm.
--------	--



Líquido limpiador

A903	Botella de líquido especial para la limpieza de pizarras blancas 250 ml.
------	--



Bloc papel

1737-1	Bloc papel 20 hojas cuadrículadas de 650 x 1000 mm.
--------	---



Imanes

1740AZ	10 mm Ø Azul, 10 und.
1740AM	10 mm Ø Amarillo, 10 und.
1740B	10 mm Ø Blanco, 10 und.
1740N	10 mm Ø Negro, 10 und.
1740R	10 mm Ø Rojo, 10 und.
1740V	10 mm Ø Verde, 10 und.
1741AZ	20 mm Ø Azul, 10 und.
1741AM	20 mm Ø Amarillo, 10 und.
1741B	20 mm Ø Blanco, 10 und.
1741N	20 mm Ø Negro, 10 und.
1741R	20 mm Ø Rojo, 10 und.
1741V	20 mm Ø Verde, 10 und.
1742AZ	25 mm Ø Azul, 10 und.
1742AM	25 mm Ø Amarillo, 10 und.
1742B	25 mm Ø Blanco, 10 und.
1742N	25 mm Ø Negro, 10 und.
1742R	25 mm Ø Rojo, 10 und.
1742V	25 mm Ø Verde, 10 und.
1743AZ	30 mm Ø Azul, 10 und.
1743AM	30 mm Ø Amarillo, 10 und.
1743B	30 mm Ø Blanco, 10 und.
1743N	30 mm Ø Negro, 10 und.
1743R	30 mm Ø Rojo, 10 und.
1743V	30 mm Ø Verde, 10 und.
A905A	35 mm Ø Azul, 8 und.
A905B	35 mm Ø Blanco, 8 und.
A905N	35 mm Ø Negro, 8 und.
A905R	35 mm Ø Rojo, 8 und.



Etiqueta magnética acanalada

1749	Etiqueta magnética acanalada de 25x500mm. Con cartulina blanca y plástico protector
1749-3	Etiqueta magnética acanalada de 30x500mm. Con cartulina blanca y plástico protector

Otros tamaños, consultar

3.2

Pizarras móviles

PIZARRA DE VOLTEO EN ACERO VITRIFICADO E3 VERDE DOBLE CARA CON SOPORTE MÓVIL

Para utilizar con tizas y con aplicaciones magnéticas



Pizarra acero verde doble cara, para utilizar con tiza y con aplicaciones magnéticas. Montada sobre soporte móvil de volteo. Soporte de la pizarra: sistema de volteo para el cambio de la superficie de trabajo, con bloqueo de seguridad, 4 ruedas con freno. Reposa-tizas a todo el largo del soporte. Estructura metálica en tubo rectangular de 50x30x2 mm. pintura epoxipoliéster color plata RAL9006. (Se suministra desmontado). Altura del soporte: 1600 mm.

Código	Medidas Ax B (mm.)	Cara A / Cara B	(Kg.)
2100	1520 x 1220	verde / verde	50
2101	2020 x 1220	verde / verde	65
2102	1520 x 1220	verde / pauta musical	50
2103	2020 x 1220	verde / pauta musical	65
2104	1520 x 1220	verde / trama 50x50	50
2105	2020 x 1220	verde / trama 50x50	65
2106	1520 x 1220	verde / cuadros 50x50	50
2107	2020 x 1220	verde / cuadros 50x50	65
2108	2460 x 1220	verde / verde	82
2109	1720 x 1220	verde / verde	58
2110	1720 x 1220	verde / trama 50x50	58

Otros tamaños o combinaciones consultar

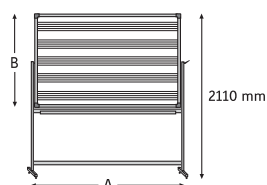

PIZARRA DE VOLTEO EN LAMINADO VERDE, DOBLE CARA CON SOPORTE MÓVIL

Para utilizar con tizas



Pizarra laminado verde doble cara, para utilizar con tiza. Montada sobre soporte móvil de volteo. Soporte de la pizarra: sistema de volteo para el cambio de la superficie de trabajo, con bloqueo de seguridad, 4 ruedas con freno. Reposa-tizas a todo el largo del soporte. Estructura metálica en tubo rectangular de 50x30x2 mm. pintura epoxipoliéster color plata RAL9006. (Se suministra desmontado). Altura del soporte: 1600 mm.

Código	Medidas Ax B (mm.)	Cara A / Cara B	(Kg.)
2300	1520 x 1220	verde / verde	30
2301	2020 x 1220	verde / verde	35
2302	1520 x 1220	verde / pauta musical	30
2303	2020 x 1220	verde / pauta musical	35
2305	1520 x 1220	verde / cuadros 30x30	30
2306	2020 x 1220	verde / cuadros 30x30	35

Otros tamaños o combinaciones consultar

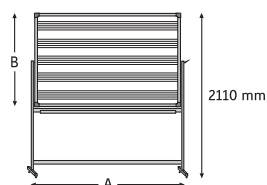

MONTAJES E INSTALACIONES



MONTAJES E INSTALACIONES

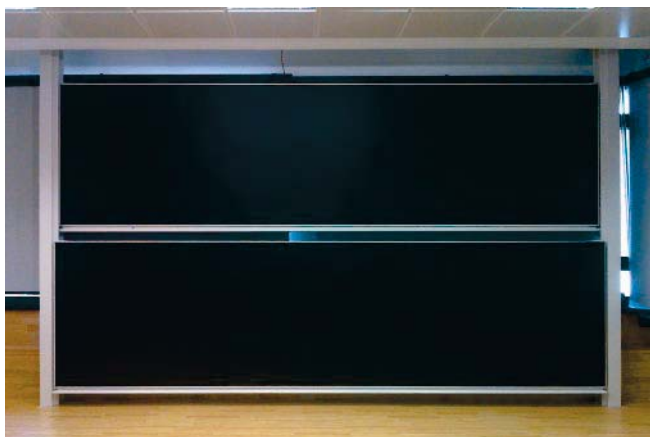

4.0

Caballetes de conferencia
(Flipcharts)



4.1

Caballetes de conferencia

CABALLETE DE CONFERENCIA TRÍPODE SUPERFICIE DE ACERO LACADO BLANCO

Para utilizar con rotuladores de borrado en seco y con aplicaciones magnéticas



Caballete de conferencia Trípoде, superficie de acero lacado blanco (magnético). Para utilizar con rotuladores de borrado en seco, pinza superior de plástico para bloc de papel con 2 brazos retráctiles para colocar hojas de papel con imanes, con 3 patas telescópicas. Regulable en altura hasta 1.900mm.

Código	Medida interior XxY (mm.)	Medida AxBxC (mm.)	P.V.P.R.
CC200T3	660 x 1000	890 x 1900 x 825	

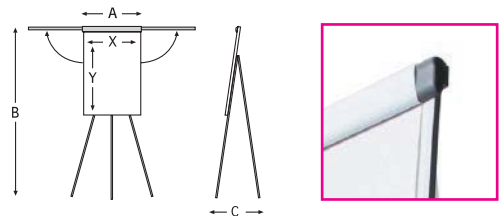

CABALLETE DE CONFERENCIA MÓVIL SUPERFICIE DE ACERO LACADO BLANCO

Para utilizar con rotuladores de borrado en seco y con aplicaciones magnéticas



Caballete de conferencia móvil, superficie de acero lacado blanco (magnético). Para utilizar con rotuladores de borrado en seco, pinza superior de plástico para bloc de papel con 2 brazos retráctiles para colocar hojas de papel con imanes. Base de estrella con 5 ruedas con freno. Regulable en altura hasta 2.200mm.

Código	Medida interior XxY (mm.)	Medida AxBxC (mm.)	P.V.P.R.
CC200E5	660 x 1000	706 x 2200 x 600	

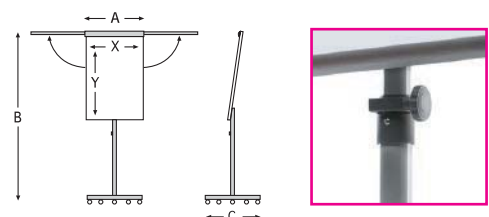

4.1

Caballetes de conferencia

CABALLETE DE CONFERENCIA MÓVIL SUPERFICIE DE ACERO LACADO BLANCO

Para utilizar con rotuladores de borrado en seco y con aplicaciones magnéticas



Caballote de conferencia móvil, superficie de acero lacado blanco (magnético).
Para utilizar con rotuladores de borrado en seco, pinza superior de plástico para bloc de papel con 2 brazos retráctiles para colocar hojas de papel con imanes.
Base de circular con 5 ruedas con freno.
Regulable en altura hasta 2.200mm.



Código	Medida interior XxY (mm.)	Medida AxBxC (mm.)	P.V.P.R.
CC200R2	660 x 1000	706 x 2200 x 630	

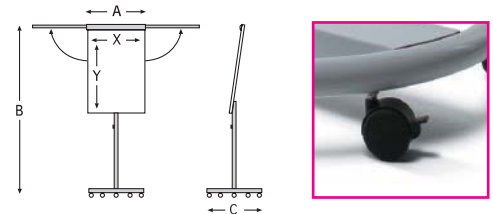

ACCESORIOS PARA CABALLETES DE CONFERENCIA



Bloc papel

1737-1 Bloc papel 20 hojas cuadrículadas de 650 x 1000 mm.



Kit universal para pizarra

1721 Kit universal para pizarra blanca. Compuesto de: 10 rotuladores (uno de cada color), 1 Borrador textil, 50 recambio textil para borrador, 1 líquido limpiador de 150 ml, 10 Imán de 30mm. Ø y 5 Imán de 35mm. Ø.



Borrador

1732KM Borrador magnético micro-fibra con 4 gamuzas de 170 x 170mm.



Borrador

A902 Borrador para pizarra blanca, magnético

4.1

Caballetes de conferencia



Kit accesorios para pizarra blanca

A900	Kit accesorios para pizarra blanca. Compuesto de: 4 rotuladores: Azul, Negro, Rojo y Verde. 8 imán de 20mm.Ø color Blanco y 8 imán de 35mm.Ø color Azul, 1 borrador magnético y 1 Líquido limpiador de 250ml.
------	---

Rotuladores

A901	Juego de 4 rotuladores para pizarra blanca borrado en seco, azul, negro, rojo y verde
------	---

Imanes

1740AZ	10 mm Ø Azul, 10 und.
1740AM	10 mm Ø Amarillo, 10 und.
1740B	10 mm Ø Blanco, 10 und.
1740N	10 mm Ø Negro, 10 und.
1740R	10 mm Ø Rojo, 10 und.
1740V	10 mm Ø Verde, 10 und.
1741AZ	20 mm Ø Azul, 10 und.
1741AM	20 mm Ø Amarillo, 10 und.
1741B	20 mm Ø Blanco, 10 und.
1741N	20 mm Ø Negro, 10 und.
1741R	20 mm Ø Rojo, 10 und.
1741V	20 mm Ø Verde, 10 und.
1742AZ	25 mm Ø Azul, 10 und.
1742AM	25 mm Ø Amarillo, 10 und.
1742B	25 mm Ø Blanco, 10 und.
1742N	25 mm Ø Negro, 10 und.
1742R	25 mm Ø Rojo, 10 und.
1742V	25 mm Ø Verde, 10 und.
1743AZ	30 mm Ø Azul, 10 und.
1743AM	30 mm Ø Amarillo, 10 und.
1743B	30 mm Ø Blanco, 10 und.
1743N	30 mm Ø Negro, 10 und.
1743R	30 mm Ø Rojo, 10 und.
1743V	30 mm Ø Verde, 10 und.
A905A	35 mm Ø Azul, 8 und.
A905B	35 mm Ø Blanco, 8 und.
A905N	35 mm Ø Negro, 8 und.
A905R	35 mm Ø Rojo, 8 und.

Etiqueta magnética acanalada

1749	Etiqueta magnética acanalada de 25x500mm. Con cartulina blanca y plástico protector
1749-3	Etiqueta magnética acanalada de 30x500mm. Con cartulina blanca y plástico protector

Otros tamaños, consultar

5.0

Tableros y vitrinas de información

5.1 Tableros de información

5.2 Vitrinas para interior

5.3 Vitrinas para exterior

5.1

Tableros de información

TABLERO MURAL DE CORCHO MARCO DE ALUMINIO Y CORCHO 6mm.

Para utilizar con agujas



Tablero de corcho de 6 mm. para utilizar con agujas.
Marco de aluminio anodizado plata mate, con 4 cantoneras redondeadas de plástico ABS gris, insertadas dentro del aluminio en las 4 esquinas, estando su superficie exenta de irregularidades.

Código	Medidas AxB (mm.)	(Kg.)
1650	3020 x 1020	25
1651	2460 x 1020	20
1652	2020 x 1020	15
1653	1820 x 1020	13
1654	1520 x 1020	11
1655	1220 x 1020	9
1656	1020 x 820	6
1657	1020 x 620	5
1658	820 x 620	4
1659	620 x 520	2
1650/120	3020 x 1220	30
1651/120	2460 x 1220	25
1652/120	2020 x 1220	20
1653/120	1820 x 1220	18
1654/120	1520 x 1220	13
1655/120	1220 x 1220	11

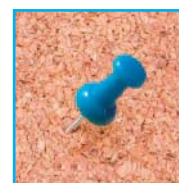
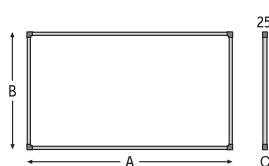

TABLEROS DE CORCHO PINTADO MARCO DE ALUMINIO

Para utilizar con agujas



Tablero de corcho pintado de 4 mm. para utilizar con agujas.
Marco de aluminio.
Colores: Blanco, Gris claro, Gris oscuro, Amarillo, Verde Manzana, Verde oscuro, Azul Claro, Azul Marino, Naranja y Rojo, otros colores consultar.

Código	Medidas AxB (mm.)	(Kg.)
1670P	3020 x 1000	25
1671P	2460 x 1000	20
1672P	2020 x 1000	15
1673P	1820 x 1000	13
1674P	1520 x 1000	11
1675P	1220 x 1000	9
1676P	1000 x 820	6



Colores: Blanco, Gris claro, Gris oscuro, Amarillo, Verde Manzana, Verde oscuro, Azul Claro, Azul Marino, Naranja y Rojo, otros colores consultar.

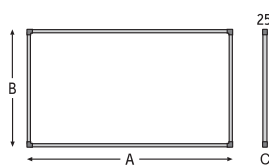

5.1

Tableros de información

TABLERO MURAL, FONDO CORCHO TAPIZADO (TEJIDO IGNÍFUGO) MARCO DE ALUMINIO Y CORCHO 5mm.

Para utilizar con agujas



Tablero de corcho de 5 mm. tapizado para utilizar con agujas. Marco de aluminio anodizado plata mate, con 4 cantoneras redondeadas de plástico ABS gris, insertadas dentro del aluminio en las 4 esquinas, estando su superficie exenta de irregularidades.

Código	Medidas AxB (mm.)	(Kg.)
1670	3020 x 1020	25
1671	2460 x 1020	20
1672	2020 x 1020	15
1673	1820 x 1020	13
1674	1520 x 1020	11
1675	1220 x 1020	9
1676	1020 x 820	8
1677	1020 x 620	5
1678	820 x 620	4
1679	620 x 520	2



Tapizados : Amarillo, Azul, Burdeos, Gris, Naranja, Negro, Rojo y Verde.

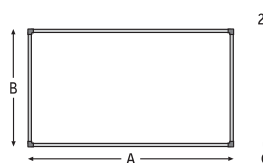

TABLERO MURAL, FONDO CORCHO TAPIZADO (TEJIDO IGNÍFUGO) MARCO DE ALUMINIO DE 1220mm DE ALTURA Y CORCHO 5mm.

Para utilizar con agujas



Tablero de corcho de 5 mm. tapizado para utilizar con agujas. Marco de aluminio anodizado plata mate, con 4 cantoneras redondeadas de plástico ABS gris, insertadas dentro del aluminio en las 4 esquinas, estando su superficie exenta de irregularidades.

Código	Medidas AxB (mm.)	(Kg.)
1670/120	3020 x 1220	30
1671/120	2460 x 1220	25
1672/120	2020 x 1220	20
1673/120	1820 x 1220	18
1674/120	1520 x 1220	13
1675/120	1220 x 1220	11



Tapizados : Amarillo, Azul, Burdeos, Gris, Naranja y Verde.

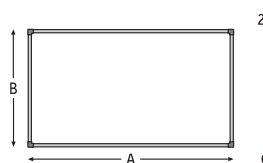

5.1

Tableros de información

TABLERO MURAL DE CORCHO MAGNÉTICO MARCO DE ALUMINIO, CORCHO Y CHAPA PERFORADA

Para utilizar con agujas y aplicaciones magnéticas



Marco de aluminio anodizado. Cantoneras en plástico A.B.S. redondeadas insertas dentro del perfil de aluminio.
Corcho aglomerado de 5 mm de espesor. Chapa perforada pintada Plata RAL 9006.



Código	Medidas Ax B (mm.)	(Kg.)
1652M	2020 x 1000	20
1654M	1500 x 1000	15
1655M	1200 x 1000	12
1656M	1000 x 800	8
1658M	820 x 520	6
1659M	520 x 520	4

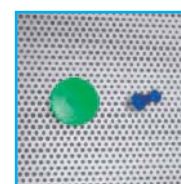
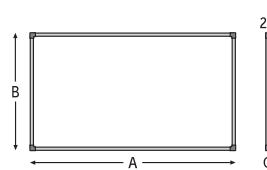

ROLLO DE CORCHO AUTO-ADHESIVO DE COLORES

Para utilizar con agujas



Rollo mini

Mini rollo corcho auto-adhesivo de 3000 x 490 x 4 mm.

Rollo grande

Rollo corcho auto-adhesivo de 4 mm. x 980 mm. (Bobina 25 m.)

Observaciones: Dependiendo de la calida de la superficie donde se quiera pegar el mini rollo es aconsejable utilizar cola de contacto removible para garantizar una total adherencia.

Diferentes colores. Otros colores consultar.



Rollo mini

Código	Colores
3400	Blanco
3401	Gris Claro
3402	Gris Oscuro
3403	Amarillo
3404	Verde Manzana
3405	Verde
3406	Azul Claro
3407	Azul Marino
3408	Naranja
3409	Rojo

Rollo grande

Código	Colores
3440	Blanco
3441	Gris Claro
3442	Gris Oscuro
3443	Amarillo
3444	Verde Manzana
3445	Verde
3446	Azul Claro
3447	Azul Marino
3448	Naranja
3449	Rojo

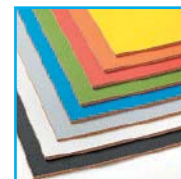

5.1

Tableros de información

TABLERO DE CORCHO DOBLE CARA CON SOPORTE

Para utilizar con agujas



Tablero corcho de 6mm. Doble cara, para utilizar con agujas. Marco de aluminio anodizado plata mate, con 4 cantoneras redondeadas de plástico ABS Gris. Con soporte T con ruedas las 4 con freno.

Estructura metálica en tubo rectangular de 20 x 30 x 1,5mm. pintura epoxipoliestireno color plata RAL9006 (se suministra desmontada).

Pueden regular la altura de la pizarra en el soporte de 1600 a 2100mm.

Código	Medidas AxB (mm.)	(Kg.)
1652DST	2020 x 1020	30
1653DST	1820 x 1020	25
1654DST	1520 x 1020	20
1652/120DST	2020 x 1220	35
1653/120DST	1820 x 1220	30
1654/120DST	1520 x 1220	25

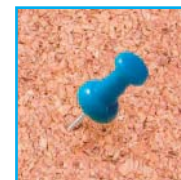
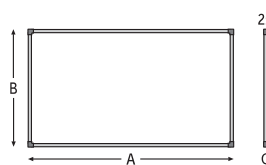

TABLERO DE CORCHO TAPIZADO DOBLE CARA CON SOPORTE

Para utilizar con agujas



Tablero corcho de 5mm. Doble cara para utilizar con agujas. Marco de aluminio anodizado plata mate, con 4 cantoneras redondeadas de plástico ABS Gris.

Con soporte T con ruedas las 4 con freno.

Estructura metálica en tubo rectangular de 20 x 30 x 1,5mm. pintura epoxipoliestireno color plata RAL9006 (se suministra desmontada).

Pueden regular la altura de la pizarra en el soporte de 1600 a 2100mm.

Tejido Ignífugo: Superficie textil de colores: Amarillo, Azul, Burdeos, Gris, Naranja, Negro o Verde.

Código	Medidas AxB (mm.)	(Kg.)
1672DST	2020 x 1020	30
1673DST	1820 x 1020	25
1674DST	1520 x 1020	20
1672/120DST	2020 x 1220	35
1673/120DST	1820 x 1220	30
1674/120DST	1520 x 1220	25



Tapizados: Amarillo, Azul, Burdeos, Gris, Naranja, Negro, Rojo o Verde.

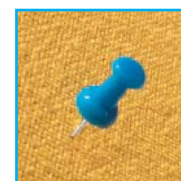
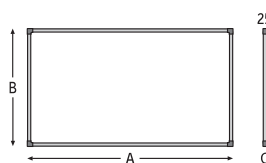

5.1

Tableros de información

TABLERO DE CORCHO MAGNÉTICO DOBLE CARA CON SOPORTE

Para utilizar con agujas y aplicaciones magnéticas



Conjunto formado por 2 tableros de corcho 5mm. Con chapa perforada pintada en Plata RAL9006. con marco de aluminio, cantoneras A.B.S. redondeadas insertadas dentro del perfil de aluminio.

Con soporte T invertida con ruedas (4 con freno).

Estructura en tubo de acero de 50x30mm.

Pintado en Plata RAL 9006



Código	Medidas AxB (mm.)	(Kg.)
1652MD	2020 x 1020	60
1653MD	1820 x 720	50

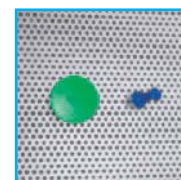

SOPORTES DE ACERO

Ruedas con frenos



I490-I491

Juego de soportes "T" metálicos en tubo de 30x20x1,5 mm. pintura epoxipoliéster color plata RAL 9006. Altura: 1600 mm.

I492-I493

Juego de soportes Delta metálicos en tubo de 30x20x1,5 mm. pintura epoxipoliéster color plata RAL 9006. Altura: 1900mm.

I494T-I494TE

Juego de soportes Delta con 2 travesaños. Tubo de acero de 30x20x1,5mm. pintura epoxipoliéster color plata RAL9006, con ruedas de goma gris, las 4 con freno. Altura: 2100mm.



Código	Descripción	(Kg.)
1490	Soporte T sin ruedas	7
1491	Soporte T con ruedas de 50Ø con freno	8
1492	Soporte Delta sin ruedas	9
1493	Soporte Delta con ruedas de 50Ø con freno	10
1494T	Soporte Delta con 2 travesaños de 3020mm.	15
1494TE	Soporte Delta con 2 travesaños de 2460mm.	12,5

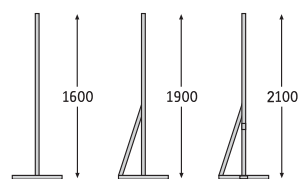

5.1

Tableros de información

COMBI PIZARRA MURAL BLANCA MAGNÉTICA Y BANDA DE CORCHO, MARCO DE ALUMINIO

Para utilizar con agujas, aplicaciones magnéticas y rotuladores



Pizarra mural Blanca magnética para utilizar con rotuladores de borrado en seco y con imanes y banda de corcho para utilizar con agujas. Marco de aluminio y cantoneras de plástico con bandeja porta rotuladores.

Código	Medidas AxBxC (mm.)	(Kg.)
CCBA90x120	1200 x 900 x 56	4,7

NOVEDAD



COMBI PIZARRA MURAL BLANCA MAGNÉTICA Y BANDA DE CORCHO, MARCO DE MADERA

Para utilizar con agujas, aplicaciones magnéticas y rotuladores



Pizarra mural Blanca magnética para utilizar con rotuladores de borrado en seco y con imanes y banda de corcho para utilizar con agujas. Marco de madera clara.

Código	Medidas AxBxC (mm.)	(Kg.)
CCBM45x60	450 x 600 x 18	1,6
CCBM60x90	900 x 600 x 18	2,6

NOVEDAD

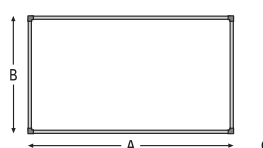

5.1

Tableros de información

COMBI PIZARRA MURAL NEGRA MAGNÉTICA Y BANDA DE CORCHO, MARCO DE MADERA

Para utilizar con agujas, aplicaciones magnéticas, rotuladores y tiza.



Pizarra mural Negra magnética para utilizar con tiza o con rotuladores de tiza líquida y con imanes y banda de corcho para utilizar con agujas. Marco de madera clara.

Código	Medidas AxBxC (mm.)	(Kg.)
CCNM45x60	450 x 600 x 18	1,8
CCNM60x90	900 x 600 x 18	2,6

NOVEDAD



5.2

Vitrinas de información para interior

VITRINA MURAL CON PUERTAS CORREDERAS FONDO DE CORCHO 5 mm. PUERTA DE CRISTAL SECURIT CON CERRADURA, ESPACIO ÚTIL INTERIOR 35mm.

Para utilizar con agujas



Vitrina anuncios para interiores, fondo de corcho de 5 mm. para utilizar con agujas. Marco de aluminio anodizado plata mate con cantoneras redondeadas de plástico ABS gris.

Puertas correderas de cristal de 4 mm. Securit, con cerradura de cremallera.

Dimensiones de perfil 20x80x20mm.

Espacio útil interior 35 mm.

Código	Medidas AxBxC (mm.)	(Kg.)
1615S	2000 x 1000 x 80	50
1616S	1800 x 1000 x 80	45
1617S	1500 x 1000 x 80	40
1618S	1200 x 1000 x 80	35
1619S	1000 x 800 x 80	25
1620S	800 x 600 x 80	15

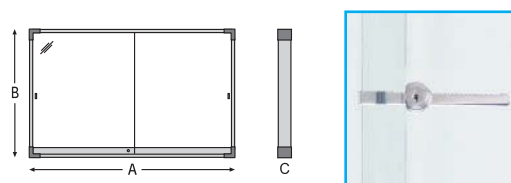

VITRINA MURAL CON PUERTAS CORREDERAS, FONDO CORCHO DE 5 mm. TAPIZADO (TEJIDO IGNÍFUGO) PUERTAS DE CRISTAL SECURIT CON CERRADURA. ESPACIO ÚTIL INTERIOR 35 mm.

Para utilizar con agujas



Vitrina anuncios para interiores, fondo de corcho de 5 mm. tapizado, para utilizar con agujas. Marco de aluminio anodizado plata mate con cantoneras redondeadas de plástico ABS gris.

Puertas correderas de cristal Securit de 4 mm., con cerradura de cremallera.

Dimensiones del perfil 20x80x20mm.

Espacio útil interior 35 mm.

Código	Medidas AxBxC (mm.)	(Kg.)
1615TS	2000 x 1000 x 80	50
1616TS	1800 x 1000 x 80	45
1617TS	1500 x 1000 x 80	40
1618TS	1200 x 1000 x 80	35
1619TS	1000 x 800 x 80	25
1620TS	800 x 600 x 80	15



Tapizados: Amarillo, Azul, Burdeos, Gris, Naranja, Rojo o Verde.

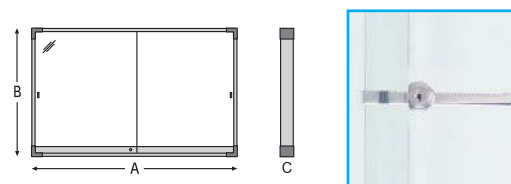

5.2

Vitrinas de información para interior

VITRINA MURAL CON PUERTAS CORREDERAS, FONDO DE ACERO BLANCO MAGNÉTICA. PUERTAS DE CRISTAL SECURIT CON CERRADURA. ESPACIO ÚTIL INTERIOR 35mm.

Para utilizar con rotuladores de borrado en seco y con aplicaciones magnéticas



Vitrina anuncios para interiores, fondo de acero blanco para utilizar con rotuladores de borrado en seco y con aplicaciones magnéticas. Marco de aluminio anodizado plata mate con cantoneras redondeadas de plástico ABS gris. Puertas correderas de cristal Securit de 4 mm., con cerradura de cremallera. Dimensiones de perfil 20x80x20 mm. Espacio útil interior 35 mm.

Código	Medidas AxBxC (mm.)	(Kg.)
1625S	2000 x 1000 x 80	55
1626S	1800 x 1000 x 80	50
1627S	1500 x 1000 x 80	45
1628S	1200 x 1000 x 80	40
1629S	1000 x 800 x 80	30
1630S	800 x 600 x 80	20

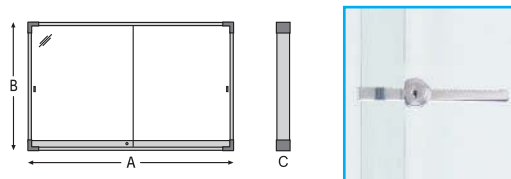

SOPORTE DE ACERO PARA VITRINAS DE PUERTAS CORREDERAS

Ruedas con frenos



Juego de soportes metálicos en tubo de 70x30x2 mm. pintura epoxipoliéster microtexturado color plata RAL 9006. Altura: 2000 mm. NOTA: Vitrina no incluida.

Código	Descripción	(Kg.)
1496V	Soporte para vitrinas con ruedas de 50Ø con freno	10



5.2

Vitrinas de información para interior

VITRINA MURAL CON FONDO DE CORCHO PUERTA BATIENTE CON CIERRE "XS"

Para utilizar con agujas



Vitrina con cierre XS fondo de corcho para interior.
Marco aluminio extraplano con cantoneras de plástico gris, puerta frontal acrílica con cerradura de cilindro.



Código	DIN Medida interior XxY	Medida exterior AxByC
V601XSK	1xA4 - 220 x 310 x 12	271 x 350 x 26
V602XSK	2xA4 - 440 x 310 x 12	491 x 350 x 26
V603XSK	3xA4 - 660 x 310 x 12	771 x 350 x 26
V604XSK	4xA4 - 440 x 615 x 12	491 x 655 x 26
V606XSK	6xA4 - 660 x 615 x 12	711 x 655 x 26
V608XSK	8xA4 - 880 x 615 x 12	931 x 655 x 26
V609XSK*	9xA4 - 660 x 923 x 12	711 x 963 x 26
V612XSK*	12xA4 - 880 x 923 x 12	931 x 963 x 26

* Con 2 cerraduras

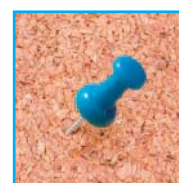
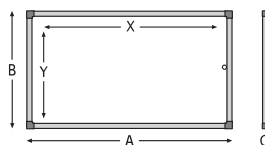

VITRINA MURAL FONDO ACERO BLANCO PUERTA BATIENTE CIERRE "XS"

Para utilizar con rotuladores de borrado en seco y con aplicaciones magnéticas



Vitrina con cierre XS fondo acero lacado blanco para interior.
Marco aluminio extraplano con cantoneras de plástico gris, puerta frontal acrílica con cerradura de cilindro, magnética y para uso con rotuladores de borrado en seco.



Código	DIN Medida interior XxY	Medida exterior AxByC
V601XS	1xA4 - 220 x 310 x 12	271 x 350 x 26
V602XS	2xA4 - 440 x 310 x 12	491 x 350 x 26
V603XS	3xA4 - 660 x 310 x 12	771 x 350 x 26
V604XS	4xA4 - 440 x 615 x 12	491 x 655 x 26
V606XS	6xA4 - 660 x 615 x 12	711 x 655 x 26
V608XS	8xA4 - 880 x 615 x 12	931 x 655 x 26
V609XS*	9xA4 - 660 x 923 x 12	711 x 963 x 26
V612XS*	12xA4 - 880 x 923 x 12	931 x 963 x 26

* Con 2 cerraduras

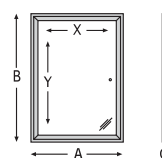

5.2

Vitrinas de información para interior

VITRINA MURAL FONDO CORCHO CIERRE "O" PUERTA BATIENTE INTERIOR/EXTERIOR CUBIERTO

Para utilizar con rotuladores de borrado en seco y con aplicaciones magnéticas



Vitrina con cierre O fondo de corcho para interior/externo cubierto.
Marco aluminio extraplano (perfil de 35mm.) puerta frontal acrílica con cerradura lateral.
Resistente a la intemperie: junta de caucho de silicona en el perímetro interior de la puerta, sólo para uso en interior o exterior cubierto.



Código	DIN Medida interior XxY	Medida exterior AxByC
V604DK	4xA4-437 x 609 x 18	514 x 689 x 33
V606DK	6xA4-657 x 609 x 18	734 x 689 x 33
V608DK	8xA4-877 x 609 x 18	954 x 689 x 33
V609DK*	9xA4-657 x 917 x 18	734 x 997 x 33
V612DK*	12xA4-877 x 917 x 18	954 x 997 x 33

* Con 2 cerraduras

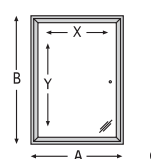

ARMARIO MURAL PARA LLAVES PUERTAS CORREDERAS DE CRISTAL CON CERRADURA

Ganchos numerados para colgar llaves.



Armario mural para interiores, fondo acero blanco con ganchos numerados para colgar llaves. Marco de aluminio anodizado plata mate con cantoneras redondeadas de plástico ABS gris. Puertas correderas de cristal templado de 5mm. con cerradura.

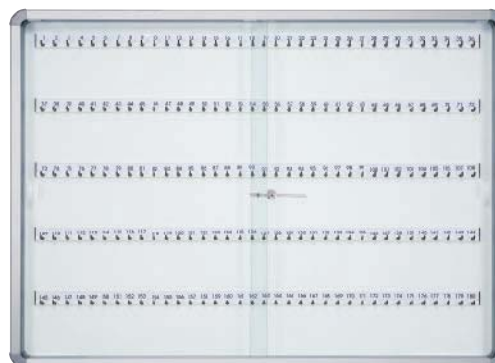

Código	Medidas AxB (mm.)	Capacidad	(Kg.)
2519	1200 x 900	180 llaves	35
2520	900 x 600	81 llaves	25
2521	600 x 450	54 llaves	15

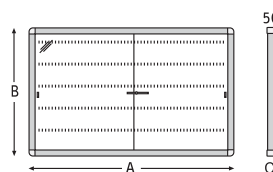

5.3

Vitrinas de información para exterior

VITRINA PARA EXTERIOR, CON PUERTA ABATIBLE PLEXICHOC FONDO ACERO BLANCO MAGNÉTICA ALUMINIO ANONIZADO PLATA MATE

Para utilizar con rotuladores de borrado en seco y con aplicaciones magnéticas



Vitrina anuncios fondo de acero blanco, aplicaciones magnéticas. Marco de aluminio anonizado plata mate. Puerta batiente reemplazable y reversible, sin herramientas ni desmontaje de la vitrina o puerta levadiza por amortiguadores. Puerta de Plexichoc con cerradura de seguridad con 2 llaves sobre el perfil de la puerta. Junta de estanqueidad de elastómero y orificios anticondensación. (También se pueden suministrar con vidrio de seguridad de 4mm.)

Código	Medidas AxBxC (mm.)	Capacidad A4	(Kg.)
1634 **	2300 x 1050 x 75	30	85
1635 *	2010 x 1000 x 75	27	79
1636 *	1600 x 1000 x 75	21	65
1637 *	1350 x 1000 x 75	18	62
1638	980 x 830 x 30	8	24
1639	750 x 1050 x 30	9	28
1640	750 x 750 x 30	6	18
1641	550 x 750 x 30	4	15
1642	550 x 400 x 30	2	10

* Puerta levadiza por amortiguadores.

** Con 2 puertas frontales.

Otros tamaños consultar.

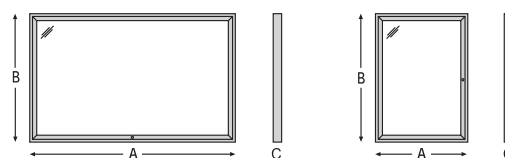

VITRINA PARA EXTERIOR, CON PUERTA ABATIBLE PLEXICHOC FONDO ACERO BLANCO MAGNÉTICA ALUMINIO LACADO COLORES

Para utilizar con rotuladores de borrado en seco y con aplicaciones magnéticas



Vitrina anuncios fondo de acero blanco, aplicaciones magnéticas. Marco de aluminio lacado. Puerta batiente reemplazable y reversible, sin herramientas ni desmontaje de la vitrina o puerta levadiza por amortiguadores. Puerta de Plexichoc con cerradura de seguridad con 2 llaves sobre el perfil de la puerta. Junta de estanqueidad de elastómero y orificios anticondensación. (también se pueden suministrar con vidrio de seguridad de 4mm.) Colores RAL: Rojo 3004, Azul 5010, Marrón 8017 y Verde 6005.

Código	Medidas AxBxC (mm.)	Capacidad A4	(Kg.)
1634L **	2300 x 1050 x 75	30	85
1635L *	2010 x 1000 x 75	27	79
1636L *	1600 x 1000 x 75	21	65
1637L *	1350 x 1000 x 75	18	62
1638L	980 x 830 x 30	8	24
1639L	750 x 1050 x 30	9	28
1640L	750 x 750 x 30	6	18
1641L	550 x 750 x 30	4	15
1642L	550 x 400 x 30	2	10

* Puerta levadiza por amortiguadores.

** Con 2 puertas frontales.

Otros tamaños consultar.



Colores RAL: Azul 5010, Marrón 8017, Rojo 3004 y Verde 6005

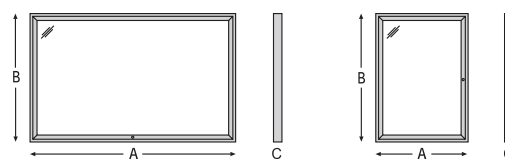

5.3

Vitrinas de información para exterior

POSTES PARA VITRINAS DE EXTERIOR DE ALUMINIO ANONIZADO O LACADO

Atornilladas al suelo o sellamiento directo



Postes de aluminio anonizado o lacado, con tapón de color negro en la parte superior, fijación al dorso de la vitrina con pestañas de acero inox. Cepillado. Compuesto de 2 postes y 4 piezas de fijación. Postes de 60x40mm.

Dos opciones de base atornillada directamente al suelo o de sellamiento directo.

Colores: Lacado color RAL: Azul 5010, Marrón 8017, Negro 9005, Rojo 3004 y Verde 6005.

POSTES PARA VITRINAS SIN BANDAS SEÑALÍTICAS

Código	Descripción
2430PAB	Para vitrinas anonizadas: 1638, 1639, 1640, 1641 y 1642 - Aluminio anonizado plata. Fijación sobre base. Altura total: 2200mm.
2430PLB	Para vitrinas: 1638L, 1639L, 1640L, 1641L y 1642L - Lacadas. Fijación sobre base. Altura total: 2200mm.
2430PAS	Para vitrinas: 1638, 1639, 1640, 1641 y 1642 - Aluminio anonizado plata. Fijación por sellamiento directo al suelo. Altura total: 2600mm.
2430PLS	Para vitrinas: 1638L, 1639L, 1640L, 1641L y 1642L - Lacadas. Fijación por sellamiento directo al suelo. Altura total: 2600mm.
2430PAP	Postes complementarios para construir conjuntos de vitrinas alineadas. Solo disponible para fijación por sellamiento directo. Postes de 60x40 PLUS. Para vitrinas: 1638, 1639, 1640, 1641 y 1642 - Aluminio anonizado plata
2430PLP	Postes complementarios para construir conjuntos de vitrinas alineadas. Solo disponible para fijación por sellamiento directo. Postes de 60x40 PLUS. Para vitrinas: 1638L, 1639L, 1640L, 1641L y 1642L - Lacadas



POSTES PARA BANDAS SEÑALÍTICAS SELLAMIENTO DIRECTO (BANDAS NO INCLUIDAS)

Código	Descripción
2430PASB	Para vitrinas: 1638, 1640, 1641 y 1642 Aluminio anonizado plata. Para banda señalítica
2430PLSB	Para vitrinas: 1638L, 1640L, 1641L y 1642L Lacadas. Para Bandas señalítica
2431PASB	Para vitrinas: 1639 Aluminio anonizado plata. Para banda señalítica
2431PLSB	Para vitrinas: 1639L Lacados. Para Bandas señalítica

POSTES OVALADOS PARA VITRINAS DE EXTERIOR DE ALUMINIO ANONIZADO O LACADO

Atornilladas al suelo o sellamiento directo



Postes ovalados de aluminio anonizado o lacado, tapón en chapa de acero negro atornillado en la parte superior, fijación rápida y sin perforación con piezas de aluminio fundido.

Altura regulable. Compuesto de 2 postes y 4 piezas de fijación. Postes de 80x125mm. hay dos opciones de base atornillada directamente al suelo o de sellamiento directo.

Colores: Lacado color RAL: Azul 5010, Marrón 8017, Negro 9005, Rojo 3004 y Verde 6005.

POSTES PARA VITRINAS SIN BANDAS SEÑALÍTICAS

Código	Descripción
2430AOB	Para vitrinas: 1634, 1635, 1636 y 1637 - Aluminio anonizado plata. Fijación sobre base
2430LOB	Para vitrinas: 1634L, 1635L, 1636L y 1637L - Lacadas. Fijación sobre base
2430AOS	Para vitrinas: 1634, 1635, 1636 y 1637 - Aluminio anonizado plata. Fijación por sellamiento directo
2430LOS	Para vitrinas: 1634L, 1635L, 1636L y 1637L - Lacadas. Fijación por sellamiento directo

POSTES PARA BANDAS SEÑALÍTICAS SELLAMIENTO DIRECTO - (BANDAS NO INCLUIDAS)

Código	Descripción
2430AOSB	Para vitrinas: 1634, 1635, 1636 y 1637 - Aluminio anonizado plata. Para banda señalítica
2430LOS B	Para vitrinas: 1634L, 1635L, 1636L y 1637L - Lacadas. Para Bandas señalítica



5.3

Vitrinas de información para exterior

BANDAS SEÑALÉTICAS CABECERA PARA VITRINAS DE EXTERIOR

Mejora la visibilidad de la información



Personaliza la vitrina y mejora la visibilidad de la información gracias a las bandas de identificación. Bandas señaléticas en chapa de acero de 2mm. de espesor.

6 colores a elegir: Lacado color RAL: Azul 5010, Marrón 8017, Negro 9005, Plata 9006, Rojo 3004 y Verde 6005

Fijación con la tornillería de la vitrina para pared o con el kit de postes.

No incluyen el texto.

3 modelos diferentes a elegir: Etna, Domo u Oceánico.

Código	Descripción
2420	Para vitrina 1638 y 1638L - Longitud: 980mm. Peso 5 kgr.
2421	Para vitrina 1639 - 1639L y 1640 - 1640L Longitud: 750mm. Peso 4 kgr
2422	Para vitrina 1641 - 1641L y 1642 - 1642L Longitud: 550mm. Peso 4 kgr
	Bandas señaléticas titulos cabecera para vitrinas de exterior con postes.
	Para vitrinas: 1635 - 1635L, 1636 - 1636L y 1637 - 1637L
	Vinilos adhesivos para bandas señaléticas.



Modelo Etna



Modelo Domo



Modelo Oceánico

VITRINA MURAL TEMÁTICA PARA EXTERIOR MARCO DE ALUMINIO LACADO, CON PUERTA BATIENTE DE PLEXICHOC CON CERRADURA

Silueta de chapa galvanizada pintada de 2mm



Vitrinas Temáticas. Marco de aluminio, espesor 30 mm. Fondo imantado de chapa. Acristalamiento Plexichoc® espesor 4 mm. Cerradura de seguridad con 2 llaves. Junta de estanqueidad de elastómero y orificios anticondensación.

Silueta de chapa galvanizada pintada de 2mm.

Color a elegir: RAL 1017 Amarillo, RAL 3020 Rojo, RAL 6018 Verde, RAL 6034 Azul.



Código	Modelo	Medidas AxBxC (mm.)	Formato	(Kg.)
1831	Mariposa	550 x 400 x 30	2xA4	11
1833	Oso	550 x 750 x 30	4xA4	22
1836	Búho	750 x 750 x 30	6xA4	28
1840	Árbol RAL 6018	750 x 750 x 30	6xA4	45

5.3

Vitrinas de información para exterior

VITRINA MURAL FONDO ACERO BLANCO CIERRE "S" PUERTA BATIENTE INTERIOR/EXTERIOR CUBIERTO

Para utilizar con rotuladores de borrado en seco y con aplicaciones magnéticas



Vitrina con cierre S, fondo acero lacado blanco para interior/exterior cubierto. Marco aluminio extraplano perfil de 41mm. puerta frontal acrílica con cerradura magnética y para uso con rotuladores de borrado en seco. Resistente a la intemperie: junta de caucho de silicona en el perímetro interior de la puerta, sólo para uso en interior o exterior cubierto.



Código	DIN Medida interior XxY	Medida exterior AxBxC
V602SA	2xA4 - 440 x 308 x 13	521 x 388 x 23
V603SA	3xA4 - 660 x 308 x 13	741 x 388 x 23
V604SA	4xA4 - 440 x 615 x 13	521 x 696 x 23
V606SA	6xA4 - 660 x 615 x 13	741 x 696 x 23
V608SA	8xA4 - 880 x 615 x 13	961 x 696 x 23
V609SA*	9xA4 - 660 x 922 x 13	741 x 1004 x 23
V612SA*	12xA4 - 880 x 922 x 13	961 x 1004 x 23

* Con 2 cerraduras

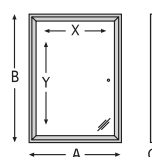

VITRINA PORTA PÓSTER PREMIUN PARA EXTERIOR

Vitrina de última generación con o sin iluminación, de alta calidad



Vitrina de última generación sin iluminación o con iluminación de alta calidad, sistema de iluminación LED.

Panel frontal de seguridad resistente a los impactos y excelente visibilidad de sus mensajes. Apta para uso en exterior: Protección anti-humedad y contra la entrada de agua. Marco de aluminio anodizado plata mate en inglete con cerradura. Cristal de seguridad de 4mm. ESG. Trasera metálica. Fácil apertura con 2 amortiguadores.



VITRINAS CON ILUMINACIÓN LED (CABLE DE 2,5m.)

Código	DIN - Medida interior XxY	Medida exterior AxBxC	(Kg.)	Vatios Cerraduras
M300L70	AO-818 x 1166	984 x 1332 x 70	40	24W - 2
M301L70	A1-571 x 818	737 x 984 x 70	24	24W - 1
M307L70	677 x 977	843 x 1143 x 70	31	36W - 1
M311L70	977 x 1377	1143 x 1543 x 70	49	48W - 2
M322L70	1162 x 1727	1328 x 1893 x 70	70	72W - 2

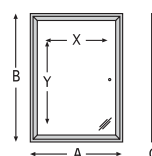

VITRINAS SIN ILUMINACIÓN

Código	DIN - Medida interior XxY	Medida exterior AxBxC	(Kg.)	Cerraduras
M300E70	AO-818 x 1166	984 x 1332 x 70	40	2
M301E70	A1-571 x 818	737 x 984 x 70	24	1
M307E70	677 x 977	843 x 1143 x 70	31	1

6.0

Presentación audiovisual

6.1 Pantallas

6.2 Soportes para monitor



6.1

Pantallas

PANTALLA MURAL ELÉCTRICA CON MANDO A DISTANCIA POR RADIO FRECUENCIA R.F.

Pantalla motorizada con mando a distancia



Pantalla de pared y techo. Dispone de un motor rápido y silencioso. Mando a distancia por radiofrecuencia incluido muy ligero y compacto. El módulo receptor en pared dispone de un cable de 3 metros e incluye el sistema de accionamiento manual con tres pulsadores para controlar el enrollado y desenrollado de la tela de proyección. El sistema de fijación Easy Fix permite realizar la instalación de la pantalla con gran ahorro de tiempo y esfuerzo, reduciendo los costes de instalación.

Tela Blanca mate, trasera negra, con remarcos negros y drop superior en formatos 4:3, 16:9 y 16:10. Ángulo de visión: 100°. Carcasa metálica blanca

Código	Tela BxA (mm.)	Pulgadas (P)	Área de visión CxD (mm.)	Formato	(Kg.)
1534	3000 x 3000	167	2900 x 2900	1:1	20
1535*	3000 x 2630	150	2900 x 2180	4:3	20
1536	2440 x 2440	140	2340 x 2340	1:1	12
1537*	2440 x 1720	120	2340 x 1320	4:3	12
1538**	2040 x 1780	100	1900 x 1540	4:3	10
1539	2000 x 2000	111	1940 x 1940	1:1	10
1540	1800 x 1800	100	1740 x 1740	1:1	10
1543*	2440 x 1770	106	2340 x 1470	16:9	11
1545*	2000 x 1470	92	1900 x 1070	16:9	10

* Drop superior: 400mm.

** Drop superior: 300mm.

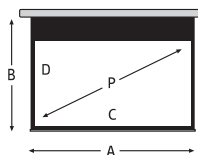

PANTALLA MURAL MANUAL

Instalación a pared o techo



Tela Blanca mate de 0,49mm de grosor. Trasera Negra. Remarco negro y Drop superior en formato 16:9. Sistema de bloqueo a distintas Alturas. Sistema de recogida lenta. Instalación a pared o techo. Montaje sencillo.

Código	Tela BxA (mm.)	Pulgadas (P)	Área de visión CxD (mm.)	Formato	(Kg.)
1551	2400 x 2400	133	2350 x 2350	1:1	9
1552	2440 x 1830	120	2340 x 1730	4:3	11
1555	2030 x 2030	113	1980 x 1980	1:1	8
1556	1800 x 1800	99	1750 x 1750	1:1	7
1557	1600 x 1600	85	1550 x 1550	1:1	6

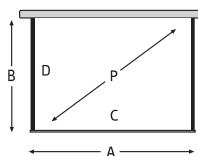
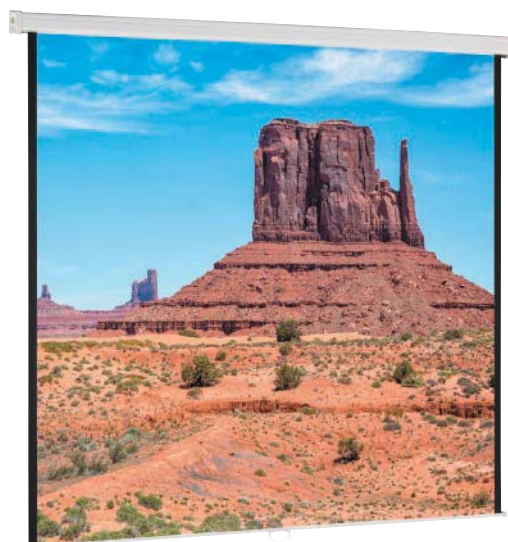

6.1

Pantallas

ACCESORIOS PARA PANTALLA MURAL

Soporte de separación y puntero láser

SOPORTE DE SEPARACIÓN

Soporte de pared para pantallas de proyección. Separa la pantalla de la pared salvando pizarras o mobiliario.

PUNTERO LÁSER

El puntero láser tipo bolígrafo de robusto diseño y para uso prolongado. Alcance 80 metros. Punto proyectado de color rojo. Peso: 21 gr. (sin pilas). Pilas: 2 x AAA. Color: Plata



Soporte de separación



Puntero láser

Código	Descripción
1560	Soporte separación pared 570mm.
1561	Puntero láser rojo tipo bolígrafo alcance 80 metros

PANTALLA TRÍPODE MANUAL

Facil plegado



Formato 1:1. Tela blanca mate con bordes negros, parte posterior en negro. Carcasa hexagonal acero negro, facil plegado, trípode estable. Ángulo visión 100°.



Código	Tela BxA (mm.)	Pulgadas (P)	Área de visión CxD (mm.)	Formato
1556T	1800 x 1800	99	1750 x 1750	1:1

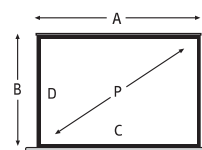

6.2

Soportes para monitor

SOPORTE SUELO MÓVIL PARA MONITOR DE 37" A 70"

Permite cambiar la orientación entre vertical y horizontal

Soporte económico con ruedas compatible con la mayoría de monitores de 37" a 70".
Puede rotar 90°, lo que permite cambiar la orientación entre vertical y horizontal.
Mecanismo que permite un fácil ajustado a la altura deseada.
Bandeja inferior de 430 x 335 x 290mm.
Organizador de cables integrado.
Vesa máx. para monitor 600 x 400mm.
Peso máx. 50kg.
NO RECOMENDADO PARA MONITORES INTERACTIVOS.

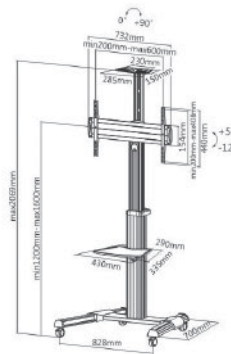

SOPORTE SUELO MÓVIL PARA MONITOR DE 60" A 100" + SOPORTE CAMARA

Con bandeja superior ajustable en altura para cámara de videoconferencia

Soporte económico con ruedas compatible con la mayoría de monitores de 60" a 100".
Mecanismo que permite un fácil ajustado a la altura deseada.
Organizador de cables integrado.
Dispone de una bandeja superior ajustable en altura para cámara de videoconferencia.
Bandeja inferior de 430 x 335 x 290mm.
Dispone de 4 ruedas, 2 de ellas equipadas con freno de seguridad.
Vesa máx. para monitor de 1000 x 600mm.
Peso máx. 80kgr.

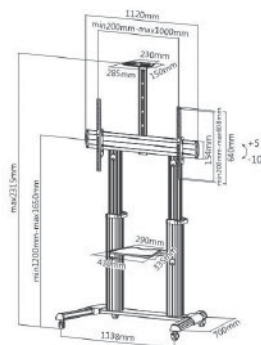

Código	Descripción
1866	Soporte suelo móvil para monitor de 60" a 100"

7.0

Equipamiento para espacios públicos

7.1 Atriles para conferencia

7.2 Aparca bicicletas

7.3 Ceniceros

7.1

Atriles para conferencia

ATRIL PARA CONFERENCIA 2 ESTANTES

Estructura de acero y bandeja de madera



Estructura en tubo de acero, con panel delantero metálico, 2 estantes de madera, con 4 ruedas para facilitar su desplazamiento (2 ruedas con freno). Bandeja superior de 590x420mm. e inferior de 550x260mm. Se suministra con estructura panel delantero en Negro y bandejas en Haya o todo en color Gris. Dimensiones 590 x 430 x 1170 mm. Peso: 17kgr.

Código	Descripción	Medidas AxB (mm.)	(Kg.)
1850	Clasic Haya / Negro	590 x 430 x 1170	17
1851	Clasic Gris	590 x 430 x 1170	17

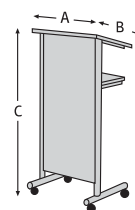

ATRIL PARA CONFERENCIA REGULABLE EN ALTURA

Regulable en altura de 900 a 1350mm.



Montado sobre columna de acero regulable en altura (de 900 a 1350mm.), con cuatro ruedas (2 con freno) para facilitar su desplazamiento. Se suministra en color Haya y Negro o todo en Gris. Dimensiones 500 x 400 x 900 a 1350 mm. Peso: 9kgr.

Código	Descripción	Medidas AxB (mm.)	(Kg.)
1852	Eco Haya	500 x 400 x 1350	9
1853	Eco Gris	500 x 400 x 1350	9

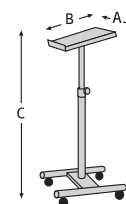

7.2

Aparca bicicletas

APARCA BICICLETAS 5 PLAZAS MODULAR INFINITE

De acero galvanizado y fijación al suelo



Aparca bicicletas modular para 5 plazas en dos piezas de 3+2, acero galvanizado de 30x30 mm. y de 16 mm.Ø, separación entre arco 50mm. Módulo inicial de 3 plazas Log. 900mm. Extensión infinita mediante la adición de módulos de 2 plazas. Long. 838mm. Instalación: Colocar o fijar al suelo mediante agujeros de 13mm. Ø sobre placas laterales (tornillería no incluida). Medidas 1738x250x456 mm.



Código	Descripción
4500	Aparca bicicletas Modular Infinite 5 plazas en dos piezas de 3+2. acero galvanizado de 30x30mm. Y de 16mm Ø, fijación al suelo.

APARCA BICICLETAS 5 PLAZAS ECO

De acero galvanizado y fijación al suelo



Aparca bicicletas Eco 5 plazas acero galvanizado. Tubo de 12mm. Ø. Fijación al suelo por agujeros de 13mm. Ø, tornillería no incluida. Medidas 1500x215x515 mm.



Código	Descripción
4501	Aparca bicicletas Eco 5 plazas acero galvanizado, fijación al suelo

7.2

Aparca bicicletas

APARCA BICICLETAS 6 PLAZAS

De acero galvanizado y fijación al suelo



Aparca bicicletas 6 plazas diferentes alturas, acero galvanizado 35x35 mm. y tubo de 22 mm Ø. Instalación: Colocar o fijar al suelo mediante agujeros de 10mm. Ø (tornillería no incluida).

Emplazamientos desplazados en altura, utilizable por ambas caras, para evitar que los manillares choquen entre si.

Medidas 1980 x 388 x 550 mm.



Código

Descripción

Código	Descripción
4502	Aparca bicicletas 6 plazas diferentes alturas, acero galvanizado 35x35mm. Y tubo 22mm Ø



APARCA BICICLETAS 6 PLAZAS MODULAR

De acero galvanizado y fijación al suelo



Soporte para 6 bicicletas, acabado en acero galvanizado, las unidades pueden unirse en serie. Medidas 908x460x380mm.



Código

Descripción

Código	Descripción
E4AB6	Aparca bicicletas 6 plazas, de acero zincado por inmersión en caliente.



7.2

Aparca bicicletas

APARCA BICICLETAS CON MARCO MODULAR

Acabado en acero galvanizado



Soporte para 6 bicicletas con panel superior para poster de marco modular, acabado en acero galvanizado, las unidades pueden unirse en serie.
Dimensiones panel superior: (5xA4) 1052 x 294 mm.
Dimensiones aparcabicicletas: 1109 x 1419 x 651 mm



Código	Descripción
E404AB	Aparcabicicletas 6 plazas + Soporte para pósters marco modular

7.3

Ceniceros

PAPELERA CON CENICERO

Diseño clásico de acero Negro



Cubo papelera de acero galvanizado, tapa con cenicero de acero cromado, elegante color negro. Fácil apertura y limpieza.



Código	Medidas AxBxC (mm.)	(Kg.)
H5FPN	250 x 600 x 250	3,9



CENICERO MURAL MINI

Acabado de acero inoxidable



De pared, acero inoxidable. Diseño antivandálico. Adecuado para uso en exteriores. Muy fácil de apertura y limpieza.



Código	Medidas AxBxC (mm.)	(Kg.)
H5FPI	19 x 100 x 110	1



7.3

Ceniceros

POSTE CENICERO CILÍNDRICO, INDEPENDIENTE

Acabado de acero inoxidable mate



Atractivos ceniceros de pie con terminación de acero inoxidable para fijar al suelo. Placa de la base en negro con 3 orificios de fijación previamente perforados. Adecuado para todas las zonas de fumadores. Fácil de vaciar a través de la cubierta bloqueable. Incluye un cepillo de limpieza y la llave para la cerradura de seguridad.



Código

Medidas AxBxC (mm.)

H5FC

76∅ x 900 x 180∅

CENICERO CILÍNDRICO MONTAJE EN PARED

Acabado de acero inoxidable mate



Cenicero estilizado de pared con terminación de acero inoxidable y una cubierta en ángulo para la lluvia. Resistente a la intemperie. Adecuado para cualquier espacio público. Fácil de vaciar gracias a la base bloqueable. Incluye un cepillo de limpieza y cerradura de seguridad (llave incluida) para evitar el uso indebido.

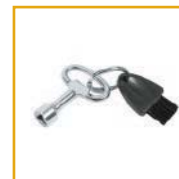

Código

Medidas AxBxC (mm.)

H5FCM

80∅ x 480 x 108∅

7.3

Ceniceros

MESA PARA FUMADORES INDEPENDIENTE

Superficie resistente a quemaduras



Mesa para fumadores con cenicero central y papelera en la parte inferior. Resistente a la intemperie y resistente a quemaduras, tablero LTD (resina negra) circular de 700mm. Fácil extracción del recipiente de ceniza. Cerradura de seguridad para evitar uso indebido. Acero inoxidable y resistente base de acero pintada con orificios pretaladrados para una instalación permanente si es necesario. Se suministra montada.



Código

Medidas AxBxC (mm.)

H5FT5

700Ø x 1183 x 700Ø

8.0

Expositores para pósters y vitrinas

- 8.1 Expositores para pósters
- 8.2 Vitrinas expositoras



8.1

Expositores para pósters

MARCO PORTA PÓSTER DE 25mm. ESQUINAS EN INGLETE

Perfil modular de aluminio anodizado plata mate



Perfil modular de aluminio anodizado plata mate. Trasera en estireno robusto y protección frontal PVC antirreflejos resistente a los rayos UV. Esquinas cortadas en inglete.

Sistema de apertura en clic. Este sistema facilita el cambio de los pósters con gran rapidez. Fácil montaje a pared.

También disponemos de marcos Lacados color: Azul RAL 5010, Blanco RAL 9003, Negro RAL 9005, Rojo RAL 3020 y en Dorado. Consultar precios.

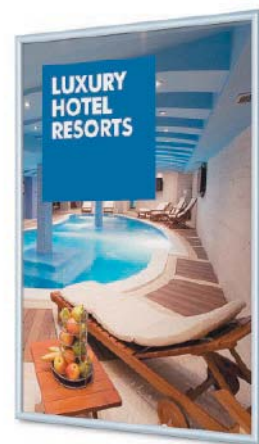

Código	DIN Medida interior XxY	Medida exterior AxBxC
C100G25	A0 - 821 x 1169	872 x 1220 x 11
C101G25	A1 - 574 x 821	625 x 872 x 11
C102G25	A2 - 400 x 574	451 x 625 x 11
C103G25	A3 - 277 x 400	328 x 451 x 11
C104G25	A4 - 190 x 277	241 x 328 x 11
C105G25	A5 - 128 x 190	179 x 241 x 11
C106G25	480 x 680	531 x 731 x 11
C107G25	680 x 980	731 x 1031 x 11

Tamaños especiales consultar

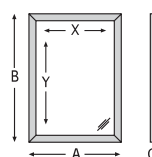

MARCO PORTA PÓSTER DE 25mm. ESQUINAS REDONDEADAS

Perfil modular de aluminio anodizado plata mate



Portapósters mural con marco de aluminio anodizado plata mate abatible. Trasera en estireno robusto y protección frontal PVC antirreflejos resistente a los rayos UV. Esquinas redondeadas.

Sistema de apertura en clic. Este sistema facilita el cambio de los pósters con gran rapidez. Fácil montaje a pared.



Código	DIN Medida interior XxY	Medida exterior AxBxC
C100R25	A0 - 821 x 1169	872 x 1220 x 11
C101R25	A1 - 574 x 821	625 x 872 x 11
C102R25	A2 - 400 x 574	451 x 625 x 11
C103R25	A3 - 277 x 400	328 x 451 x 11
C104R25	A4 - 190 x 277	241 x 328 x 11
C106R25	480 x 680	531 x 731 x 11
C107R25	680 x 980	731 x 1031 x 11

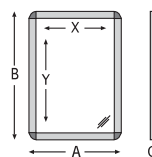

8.1

Expositores para pósters

CABALLETE PERFIL DE 25mm. PARA INTERIOR, DOBLE CARA, TRASERA DE PLÁSTICO

Gran estabilidad



Fácil de manipular: diseño sutil y ligero con trasera de plástico.
Solución económica para uso en interior o ubicaciones protegidas y con menos viento.
Perfil de aluminio anodizado de 25 mm de ancho y esquinas a inglete o cantoneras redondeadas.



MARCO EN INGLETE

Código	DIN - Medida interior XxY	Medida exterior AxBxC
E402G25	A2 - 400 x 574	451 x 980 x 674
E401G25	A1 - 574 x 821	625 x 1075 x 736
E406G25	480 x 680	531 x 980 x 674
E407G25	680 x 980	731 x 1361 x 917

MARCO CON CANTONERAS REDONDEADAS

E402R25	A2 - 400 x 574	451 x 1006 x 674
E401R25	A1 - 574 x 821	625 x 1101 x 736
E406R25	480 x 680	531 x 1006 x 674
E407R25	680 x 980	731 x 1387 x 917

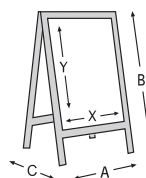

CABALLETE ESTÁNDAR PERFIL DE 32mm. PARA EXTERIOR, DOBLE CARA, TRASERA METÁLICA CON BOLSA PROTECTORA, CANTONERAS REDONDEADAS

Resistente al agua



Buena estabilidad con topes de plástico en perfiles con patas de aluminio.
Resistente a los impactos: marcos abatibles con trasera metálica no corrosivos.
Póster con una mayor vida útil: sobre para póster único resistente a la intemperie.

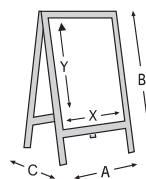

Código	DIN Medida interior XxY	Medida exterior AxBxC
E402R32EX	A2 - 402 x 576	465 x 1025 x 683
E401R32EX	A1 - 576 x 823	639 x 1120 x 744
E406R32EX	482 x 682	545 x 1120 x 744
E407R32EX	682 x 982	745 x 1406 x 925

8.1

Expositores para pósters

TABLERO INFORMATIVO DESING STANDARD CON PORTA PÓSTERS PERFIL 25mm, A UNA O DOS CARAS

Postes de aluminio con patas y posibilidad de agregar estantes



Populares soportes para pósters y folletos con un diseño distinto. Una o dos caras. El perfil que los une sirve también como conveniente porta estante para folletos (estante no incluido).

MARCO ESQUINAS EN INGLETE A UNA CARA

Código	DIN - Medida interior XxY	Medida exterior AxBxC
F701G25Z	A1 - 574 x 821	715 x 1850 x 500
F707G25Z	680 x 980	820 x 1850 x 500

* Estante metálico no incluido

MARCO ESQUINAS EN INGLETE A DOBLE CARA

F701G25ZD	A1 - 574 x 821	715 x 1850 x 500
F707G25ZD	680 x 980	820 x 1850 x 500

* Estante metálico no incluido

ESTANTE METÁLICO

F7A4S	3 x A4	640 x 310 x 40
-------	--------	----------------

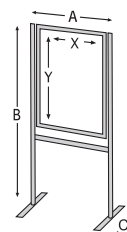

TABLERO INFORMATIVO CON PORTA PÓSTERS PERFIL 25mm, A UNA O DOS CARAS CON BASE METÁLICA

Estantes metálicos opcionales



Poste informativo con porta pósters, a una o dos caras, con esquinas a inglete o redondas, base metálica.

MARCO ESQUINAS EN INGLETE

Código	Descripción	DIN - Medida interior XxY	Medida exterior AxBxC
F701G25X	Una cara	A1 - 574 x 821	625 x 1815 x 425
F707G25X	Una cara	680 x 980	731 x 1815 x 425
F701G25XD	Doble cara	A1 - 574 x 821	625 x 1815 x 425
F707G25XD	Doble cara	680 x 980	731 x 1815 x 425

* Estante metálico no incluido

F7A4I	Estante metálico 3xA4	640 x 310 x 40
-------	-----------------------	----------------

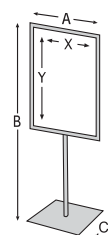

8.1

Expositores para pósters

MARCO PORTA PÓSTERS TRIBOARD, PERFIL DE 32mm. PARA EXTERIOR, 3 MARCOS CON CANTONERAS, TRASERA METÁLICA

Para fijación al suelo.



Muy buena estabilidad: patas de aluminio, paneles metálicos anticorrosivos, orificios taladrados en las placas base para una opción más permanente.

Marcos modulares con láminas frontales antirreflejos estables ante los rayos UV resistentes a la intemperie y orificios de salida de agua integrados.

Código	DIN Medida interior XxY	Medida exterior AxBxC
E401T32	A1 - 576 x 823	744 x 1810 x 645
E400T32	A0 - 823 x 1171	991 x 1810 x 858
E407T32	682 x 982	850 x 1810 x 736

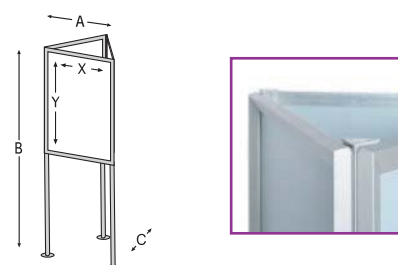

SOPORTE PORTA PÓSTERS PERFIL MARCO MODULAR DE 25mm. DOBLE CARA, BASE METÁLICA

Cambio de póster sencillo

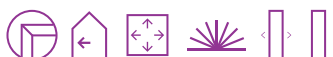

Soporte con marco para póster para póster de tamaño A3 de aluminio de color plata. Esquinas en inglete.

Código	DIN Medida interior XxY	Medida exterior AxBxC
F701W25	A1 - 574 x 821	631 x 1305 x 330
F707W25	680 x 980	737 x 1305 x 330

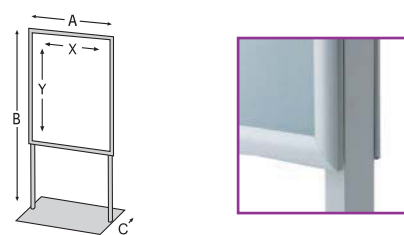

8.1

Expositores para pósters

TOTÉM PORTA PÓSTERS A2 PERFIL MARCO MODULAR DE 25mm. DOBLE CARA, BASE METÁLICA

Cambio de póster sencillo

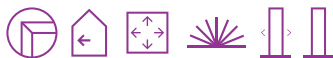

Diseño fino y elegante. Cambio de póster rápido y sencillo: con marco modular A2 de aluminio. Esquinas en inglete.

Código	DIN Medida interior XxY	Medida exterior AxByC
F702V25	A2 - 400 x 574	500 x 1415 x 370

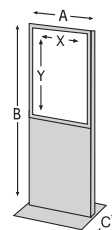

TOTÉM PORTA PÓSTERS XL PERFIL MARCO MODULAR DE 25mm. DOBLE CARA, BASE METÁLICA

Cambio de póster sencillo



Diseño fino y elegante. Cambio de póster rápido y sencillo: con marco modular A1 de aluminio. Esquinas en inglete.

Código	DIN Medida interior XxY	Medida exterior AxByC
F7XLJ25	A1 - 574 x 1662	700 x 1845 x 400

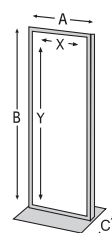

8.1

Expositores para pósters

APPENDO® PRO SISTEMA MODULAR FLEXIBLE, APLICACIÓN DE PARED A PARED O DE SUELO A TECHO

Cambio de póster sencillo



Está compuesto por cables de 1,5mm. Ø y 4000mm. de longitud, carpetas acrílicas y pinza simple o doble. Para crear su propia combinación.

Capacidad máxima: A4 horizontal 5 unidades, A4 vertical 4 unidades, A3 horizontal 4 unidades, A3 vertical 3 unidades, A2 vertical 2 unidades, A1 vertical 1 unidades, y A0 vertical 1 unidad. Todos los componentes se solicitan por separado.

Código	Descripción	Medida exterior
F7BC	Kit de cables Pared/Pared	Altura max. 4000
F7BAA	Kit de cables para suspender a techo	Altura max. 4000
F7BKST	Kit de cables suelo/techo	Altura max. 4000
F7BPLS	Pinza lateral para panel max. 4mm.	
F7BPLD	Pinza lateral doble para panel max.4mm	
F7BPPF	Pinza porta carpeta	



F7BC



F7BAA



F7BKST



F7BPLS



F7BPLD



F7BPPF



8.1

Expositores para pósters

CARPETA PORTA FOLLETOS ACRÍLICA PARA SISTEMAS DE CABLES APPENDO® PRO Y SISTEMAS DE BARILLAS

Apertura superior doble cara

Carpeta porta folletos acrílica para sistema cables Appendo® Pro y Sistema de barillas en Vertical u Horizontal, de 3mm. Apertura superior doble cara

VERTICAL

Código	DIN	Medida exterior AxBxC
F7B4V	A4	254 x 300 x 5
F7B2V	A2	464 x 598 x 5
F7B1V	A1	638 x 845 x 5

HORIZONTAL

Código	DIN	Medida exterior AxBxC
F7B3H	A3	464 x 300 x 5

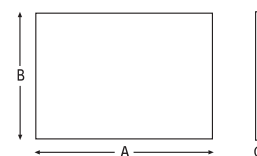

KIT APPENDO® E-CLIP

Kit de 5 carpetas A4 para sistema e-clip



Sistema completo de cables compuesto de: 5 carpetas A4 vertical, 2 cables con conexión pared/pared, ó suelo/techo, 20 pinzas para fijar las carpetas al cable. Juego de tornillos para su instalación.

Código	DIN
F7BC	5xA4



8.1

Expositores para pósters

CARPETA PORTA FOLLETOS ACRÍLICA APPENDO® E-CLIP

Apertura superior doble cara

Carpeta porta folletos acrílica Appendo® E-Clip en Vertical u Horizontal de 3mm.
Apertura superior doble cara



VERTICAL

Código	DIN	Medida exterior AxBxC
F7B4V	A4	254 x 300 x 5

HORIZONTAL

Código	DIN	Medida exterior AxBxC
F7B3H	A3	464 x 300 x 5

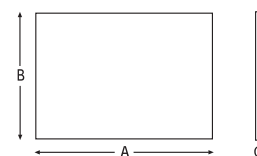

8.2

Vitrinas expositoras

VITRINAS EXPOSITORAS DE CRISTAL CON ILUMINACION LED

Cristal de seguridad, perfil de aluminio redondeado e iluminación LED



Vitrina cristal de seguridad de ESG4mm. ENR150, con iluminación LED, perfil de aluminio redondeado plata mate, 4 estantes de cristal de seguridad regulables en altura, puertas de cristal con cerradura. Se suministran montadas.

Gastos de envío con seguro de rotura, por vitrina: 325 €

Código	Descripción	Medidas AxBxC (mm.)	Iluminación
B581LP	Apertura de las puertas por ambos laterales	800 x 1984 x 400	LED 2 x 20W 18 puntos de luz
B581LPD	Apertura de las puertas frontal	800 x 1984 x 400	LED 2 x 20W 18 puntos de luz
B582LP	Apertura de la puerta frontal	400 x 1984 x 400	LED 2 x 20W 9 puntos de luz
B583LP	Apertura de la puerta frontal	500 x 1984 x 500	LED 2 x 20W 9 puntos de luz



B581LP

B581LPD

B582LP
B583LP



VITRINAS EXPOSITORAS DE CRISTAL SIN ILUMINACION

Cristal de seguridad y perfil de aluminio redondeado



Vitrina cristal de seguridad de ESG4mm. ENR150, sin iluminación, perfil de aluminio redondeado plata mate, 4 estantes de cristal de seguridad regulables en altura, puertas de cristal con cerradura. Se suministran montadas.

Gastos de envío con seguro de rotura, por vitrina: 325 €

Código	Descripción	Medidas AxBxC (mm.)
B581P	Apertura de las puertas por ambos laterales	800 x 1984 x 400
B581PD	Apertura de las puertas frontal	800 x 1984 x 400



B581P

B581PD



9.0

Señalética y sistemas de guiado

9.1 Señalética

9.2 Sistemas de guiado



9.1

Señalética

SISTEMA SEÑALIZACIÓN DE DIRECCIONES CURVO

Perfil trasero con forma convexa, antireflejos

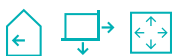

Sistema curvo de intercambio rápido, 3 medidas de perfil de aluminio. Tapetas laterales de plástico negro. Utilizable con cualquier material flexible. Fijación con tornillos o cinta adhesiva.

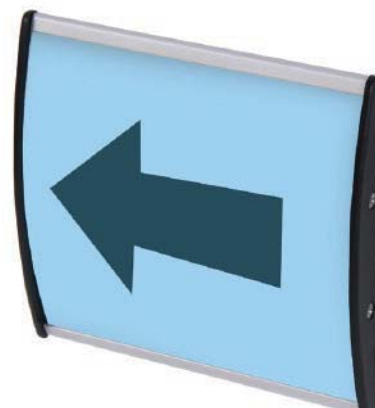

Código	DIN Medida interior XxY	Medida exterior AxByC
S550P	A6 - 148 x 101	153 x 109
S551P	120 x 101	125 x 109
S552P	210 x 101	215 x 109
S553P	300 x 101	305 x 109
S505P	A5 - 210 x 144	215 x 152
S557P	144 x 120	152 x 125
S560P	700 x 144	705 x 152
S504P	A4 - 297 x 206	302 x 214
S562P	206 x 120	214 x 125
S563P	210 x 210	215 x 214
S503P	A3 - 423 x 304	428 x 312

Otros tamaños, consultar.

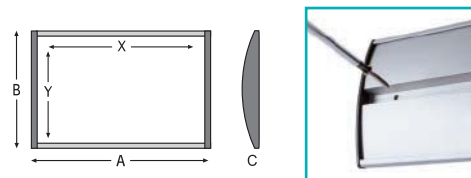

SISTEMA DE SEÑALIZACIÓN DE DIRECCIONES MODULAR

Sistema de intercambio rápido



Sistema de señalización de direcciones modular, perfil de 15mm. Clip, plástico protector antireflejos.



Código	DIN Medida interior XxY	Medida exterior AxByC
S550S	50 x 80	54 x 110
S551S	50 x 128	54 x 158
S553S	100 x 180	104 x 210
S554S	105 x 277	109 x 307
S555S	135 x 155	159 x 165
S558S	200 x 180	204 x 210
S559S	A6 - 105 x 128	109 x 158
S505S	A5 - 148 x 190	152 x 220
S504S	A4 - 210 x 277	214 x 307

Otros tamaños, consultar.

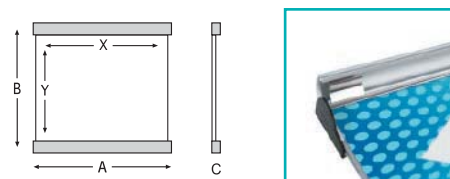

9.1

Señalética

SOPORTE DE PARED, ACRÍLICO CON DOBLE LÁMINA PARA MONTAJE EN PARED, ESPACIO A LA PARED 25mm.

Cambio de póster sencillo



SopORTE de pared, acrílico con doble lámina para montaje en pared, espacio a la pared 25mm. 2 laminas de acrílico transparente de 3mm. 4 espaciadores (incluidos) de pared anonizados en plata.

Disponibles como set completo con agarres para la pared y soportes de panel.

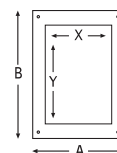

Código	DIN Medida interior XxY	Medida exterior AxB
S505F25	A5 - 148 x 210	228 x 290
S504F25	A4 - 210 x 297	290 x 377
S503F25	A3 - 297 x 420	377 x 500
S502F25	A2 - 420 x 594	500 x 674
S501F25	A1 - 594 x 841	674 x 921

Otros tamaños, consultar.

9.2

Sistemas de guiado

POSTE CINTA EXTENSIBLE ECO

Poste cinta extensible Negra de 2500mm. con clips de recepción en 3 lados



Postes de cinta extensible que utilizan un mecanismo de retorno por muelle. Los postes 2.500 mm. de cinta extensible negra, bases pesadas y un diseño atractivo y elegante. Están disponibles en color negro y cromo.

Se suministran en caja de 2 unidades. Precio de la unidad.

Código	Descripción	Medida exterior AxBxC	(Kg.)
S5PEN	Poste negro	75ø x 935 x 300mm.	7,5
S5PEC	Poste cromado	75ø x 935 x 300mm.	7,5
S5CEN	Cartelera A4 vertical para poste Negro ECO a 1 cara		
S5CEC	Cartelera A4 vertical para poste Cromado ECO a 1 cara		

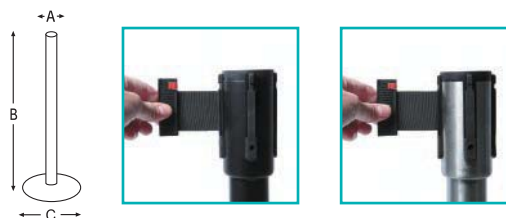

POSTE CINTA EXTENSIBLE DE COLOR

Poste cinta extensible de color de 2700mm. con clips de recepción en 3 lados



Postes de cinta extensible de 2700mm. Cinta en diferentes colores. Poste con clips de recepción en 3 lados.

Se suministran en caja de 2 unidades. Precio de la unidad.

POSTE NEGRO

Código	Color cinta	Medida exterior AxBxC	(Kg.)
S5PN	Negra	75ø x 1040 x 360mm.	11
S5PR	Roja	75ø x 1040 x 360mm.	11
S5PAZ	Azul	75ø x 1040 x 360mm.	11
S5PAM	Amarilla	75ø x 1040 x 360mm.	11
S5PV	Verde	75ø x 1040 x 360mm.	11
S5CN	Cartelera A4 vertical para poste Negro a 1 cara		



POSTE CROMADO

Código	Color cinta	Medida exterior AxBxC	(Kg.)
S5PC	Negra	75ø x 1040 x 360mm.	11
S5PCR	Roja	75ø x 1040 x 360mm.	11
S5PCAZ	Azul	75ø x 1040 x 360mm.	11
S5PCAM	Amarilla	75ø x 1040 x 360mm.	11
S5PCV	Verde	75ø x 1040 x 360mm.	11
S5CC	Cartelera A4 vertical para poste Cromado a 1 cara		

9.2

Sistemas de guiado

POSTE CROMADO PARA CORDÓN DE TELA DE TERCIOPELO O TRENZADO

Diseño actual



Gama elegante de postes para: Hoteles, Restaurantes, Museos, etc. En color cromo con modernos extremos cónicos. Las cuerdas trenzadas están disponibles en varios colores y se fijan fácilmente a los postes. También ofrecemos un agarre de pared en dorado o cromado

Se suministran en caja de 2 unidades. Precio de la unidad

Código	Descripción	(Kg.)	Medida exterior AxBxC
S5CROMO	Poste Cromado	11	50ø x 940 x 320ø
S5CR	Cordón terciopelo Rojo		1500
S5CA	Cordón terciopelo Azul		1500
S5CB	Cordón trenzado Bronce		1500
S5CN	Cordón trenzado Negro		1500

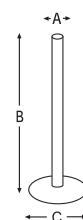

POSTE DORADO PARA CORDÓN DE TELA DE TERCIOPELO O TRENZADO

Diseño actual



Gama elegante de postes para: Hoteles, Restaurantes, Museos, etc. En color dorado con extremos redondeados. Las cuerdas trenzadas están disponibles en varios colores y se fijan fácilmente a los postes. También ofrecemos un agarre de pared en dorado o cromado

Se suministran en caja de 2 unidades. Precio de la unidad

Código	Descripción	(Kg.)	Medida exterior AxBxC
S5ORO	Poste de Cobre pulido	11	50ø x 940 x 320ø
S5OR	Cordón terciopelo Rojo		1500
S5OA	Cordón terciopelo Azul		1500
S5OB	Cordón trenzado Bronce		1500
S5ON	Cordón trenzado Negro		1500

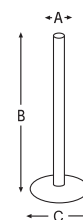

9.2

Sistemas de guiado

SISTEMA MURAL CINTA EXTENSIBLE NEGRA DE 2700mm.

2 metros de cinta extensible negra



Con clips receptores en ambos lados. De pared a pared: incluido un clip receptor independiente para colocar la cinta.



Código	Descripción	Medida exterior AxBxC
S5MPN	Negro	75 x 80 x 120
S5MPC	Cromado	75 x 80 x 120



ANCLAJE DE PARED

Dorado pulido o cromado satinado



Terminal enganche dorado o cromado para cordón de seguridad. Se fija a la pared mediante tornillos y cuenta con un diseño muy estético.



Código	Descripción	Medida exterior AxBxC
S5MO	Para cordón Dorado	40 x 40 x 36
S5MC	Para cordón Cromado	40 x 40 x 36

10.0

Expositores
para catálogos
y folletos



10.1

Expositores para catálogos y folletos

EXPOSITORES PARA REVISTAS Y CATÁLOGOS

Para suelo o murales



1800 / 1800G

Porta catálogos, con 10 departamentos de formato DIN A4 superpuestos entre sí. Estructura metálica lacada en negro y arcos cromados que aseguran la posición vertical de las publicaciones. Puede montarse en suelo o en pared sin la base. Altura: 1370 mm.

1804

Porta catálogos de pie, con 7 departamentos de formato DIN A4 superpuestos entre sí. Estructura metálica lacada en negro y arcos cromados, que aseguran la posición vertical de las publicaciones y con espacio rotular. Altura: 1400 mm.

Código	Descripción	Color	Medidas AxBxC (mm.)	(Kg.)
1800	CLASIC 10 estantes DIN A4	Negro	1370 x 340 x 280	6,5
1800G	CLASIC 10 estantes DIN A4	Gris	1370 x 340 x 280	6,5
1804	BASIC 7 estantes DIN A4	Negro	1360 x 280 x 230	6



1800

1804

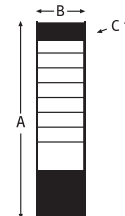
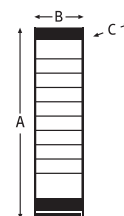

DISPENSADORES DE FOLLETOS MURAL

Fabricado en acero



1805

Dispensador de folletos mural para 7xA4, de varilla de acero gris.

1806

Dispensador de folletos mural para 12xA5, de varilla de acero gris.

1807

Dispensador de folletos mural para 12x1/3 A4, de varilla de acero gris.

Código	Descripción	Color	Medidas AxBxC (mm.)	(Kg.)
1805	7 estantes DIN A4	Gris	1250 x 230 x 80	1
1806	12 estantes DIN A5	Gris	1250 x 170 x 80	1
1807	12 estantes 1/3 A4	Gris	1250 x 110x80	1



1805

1806

1807

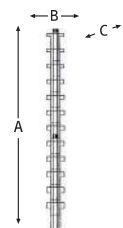
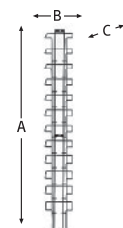
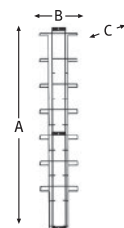

10.1

Expositores para catálogos y folletos

SOPORTE PARA FOLLETOS ZIG ZAG

Expositor de diseño en aluminio



Expositor de aluminio de diseño en Zig-Zag para folletos, documentación y catálogos. con 6 estantes A4 vertical metálicos inclinados, con poste lateral de aluminio y base de madera MFC laminada en plata y gris. Se suministra desmontado.



Código	DIN Medida interior XxY	Medida exterior AxBxC
F7ZZ	6xA4 - 210 x 297	450 x 1500 x 300



SOPORTE PARA FOLLETOS MULTIPOCKET

Adecuado para imagen de marca en su panel de cabecera



Poste con ruedas para folletos, documentación y catálogos. Postes de aluminio anodizado en plata, topes y carriles transversales. Admite 8 estantes de acero (4 estantes por cada cara) para folletos con capacidad para hasta 12 o 24 grupos de documentos de tamaño A4.

Adecuado para imagen de marca: panel de cabecera de PVC espumado en blanco para mensajes de marca adicionales. Se suministra desmontado para poder montarlo fácilmente tras la entrega.

Código	Descripción	DIN	Medidas AxBxC (mm.)
F7PLUS	Soporte, con 4 estantes metálicos para 3xA4 incluidos	12xA4	740 x 1840 x 500
F7A4S	Estante metálico para 3xA4	3xA4	640 x 310 x 40



10.1

Expositores para catálogos y folletos

SOPORTE MÓVIL PARA FOLLETOS A UNA CARA EN PLATA

Tipo estantería



Soposte móvil para folletos, a una cara, con 5 estantes metálicos con capacidad para 20 bloques de folletos de tamaño A4 en vertical.

Práctico expositor de folletos de acero. Disponible en acabado plata/plata. Los paneles laterales con perfiles de aluminio proporcionan una estabilidad óptima. Dispone de estantes de acero y cuatro ruedas pequeñas pivotantes dobles con freno para manipularlo con facilidad.



Código	DIN	Medida exterior AxBxC
F704S20P	Para 20 x A4 Vertical	935 x 1718 x 252



SOPORTE MÓVIL PARA FOLLETOS A UNA CARA EN NEGRO Y PLATA

Tipo estantería



Soposte móvil para folletos, a una cara, con 5 estantes metálicos con capacidad para 20 bloques de folletos de tamaño A4 en vertical.

Práctico expositor de folletos de acero. Disponible en acabado negro/plata. Los paneles laterales con perfiles de aluminio proporcionan una estabilidad óptima. Dispone de estantes de acero y cuatro ruedas pequeñas pivotantes dobles con freno para manipularlo con facilidad.



Código	DIN	Medida exterior AxBxC
F704S20N	Para 20 x A4 Vertical	935 x 1718 x 252



10.1

Expositores para catálogos y folletos

TORRE SOPORTE PARA FOLLETOS

Estructura y base de acero lacado en plata o negro



Expositor de pie para folletos A4 de 6 o 12 dispensadores de estireno transparente, estructura y base de acero lacado en plata o negro. Soportes para folletos de una cara y de doble cara con un elegante diseño. Fabricados en un acero revestido especial y con una resistente base negra. Los dispensadores están hechos de láminas de plástico duro y transparente y se pueden insertar con facilidad en el soporte.

Código	Descripción	DIN	Medidas AxBxC (mm.)
F7T6P	Lacado Plata	6xA4	290 x 1760 x 350
F7T12P	Lacado Plata	12xA4	290 x 1760 x 350
F7T6N	Lacado Negro	6xA4	290 x 1760 x 350
F7T12N	Lacado Negro	12xA4	290 x 1760 x 350
F704T	Dispensador	1xA4	235 x 250 x 105



TORRE TRYS SOPORTE PARA FOLLETOS

Expositor giratorio, acabado plata



Torre Trys, soporte para folletos A4, con 18 o 21 dispensadores incluidos, giratoria 360°, acabado plata.

Magnífico diseño: estructura de acero con recubrimiento de pintura en polvo, 3 lados con ranuras y base giratoria resistente.

7 ranuras en cada lado permiten hasta 21 soportes de estireno transparentes moldeados mediante inyección A4 con ranuras individuales.

Listo para utilizarse: se suministra totalmente montado

Código	Descripción	DIN	Medidas AxBxC (mm.)
F7TY18P	Color plata	18xA4	305 x 1770 x 400
F7TY21P	Color plata	21xA4	305 x 1770 x 400
F704T	Dispensador	1xA4	235 x 250 x 105



10.1

Expositores para catálogos y folletos

TOTÉM SOPORTE PARA FOLLETOS

Expositor modular



Tótem expositor modular simple o doble cara para folletos, documentación y catálogos. Diseño elegante: perfiles con borde de aluminio anodizado en plata con un panel central con recubrimiento de pintura en polvo gris o negro y base gris. Fácil de montar: en cada cara 4 estantes metálicos o receptáculos de estireno transparentes se colocan fácilmente en las ranuras para mostrar los folletos A4 frontalmente. Admite hasta 8 estantes metálicos u 8 cajetines PVC, 4 por cada lado. Estantes no incluidos.

Código	Descripción	DIN	Medidas AxBxC (mm.)
F7TTP	Color Plata	8xA4	370 x 1655 x 417
F7TTN	Color Negro/Plata	8xA4	370 x 1655 x 417
F7ESMEX2	Set 2 estantes metálicos	A4	210 x 297
F704TX2	Set 2 estantes PVC	A4	210 x 297



F7ESMEX2



F704TX2

BASTIDOR PARA FOLLETOS MURAL

Expositor de pared



Expositor de pared para folletos y catálogos. Disponibles en un diseño estándar plata/plata o plata/negro. Acepta un máximo de cuatro elegantes estantes para folletos A4 en metal o estireno transparente. Estantes no incluidos.

Código	Descripción	DIN	Medidas AxBxC (mm.)
F7BMP	Color Plata	4xA4	328 x 1760 x 219
F7ESMEX2	Set 2 estantes metálicos	A4	210 x 297
F704TX2	Set 2 estantes PVC	A4	210 x 297



F7ESMEX2



F704TX2

11.0

Hostelería

- 11.1 Pizarras
- 11.2 Rotuladores
- 11.3 Atriles porta menú
- 11.4 Vitrinas porta menú
- 11.5 Soportes para menú



11.1

Pizarras

PIZARRA CABALLETE DOBLE CARA NEGRA MARCO PLANO DE MADERA NOBLE

Para tiza o marcadores líquidos



Pizarra caballete doble cara negra para tiza o marcadores líquidos. Marco madera noble plano, teñido color Negro o Teca, con protección de barniz mate. Color estable UV. Apta para uso exterior, alta durabilidad, panel melamina MFC. Fácil limpieza.



MARCO COLOR TECA

Código	DIN - Medida interior XxY (mm.)	Medida exterior AxBxC (mm.)
H500TPD	470 x 660	550 x 815 x 567
H501TPD	600 x 1010	680 x 1148 x 784

MARCO COLOR NEGRO

Código	DIN - Medida interior XxY (mm.)	Medida exterior AxBxC (mm.)
H500NPD	470 x 660	550 x 815 x 567
H501NPD	600 x 1010	680 x 1148 x 784

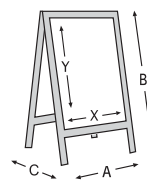

PIZARRA CABALLETE DOBLE CARA NEGRA MARCO REDONDO DE MADERA NOBLE

Para tiza o marcadores líquidos



Pizarra caballete doble cara negra para tiza o marcadores líquidos. Marco madera noble redondo, teñido color negro, con protección de barniz mate. Color estable UV. Apta para uso exterior, alta durabilidad, panel melamina MFC. Fácil limpieza.



Código	DIN - Medida interior XxY (mm.)	Medida exterior AxBxC (mm.)
H500MCD	470 x 660	550 x 815 x 567
H501MCD	600 x 1010	680 x 1148 x 784

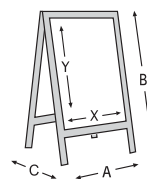

11.1

Pizarras

PIZARRA CABALLETE FAST SWITCH DOBLE CARA NEGRA

Para tiza o marcadores líquidos



Pizarra de caballete para menús y promociones, con sistema para un fácil reemplazo del panel de la pizarra. Marco de madera noble y barniz protector contra rayos UV que permiten su uso tanto interior como exterior. Panel escritura laminado de alta presión HPL reversible. Permite la escritura con rotuladores y tiza. Fácil limpieza.



MARCO COLOR NEGRO

Código	DIN - Medida interior XxY (mm.)	Medida exterior AxBxC (mm.)
H500NHPL	470 x 700	550 x 815 x 567
H501NHPL	600 x 1050	680 x 1148 x 784

MARCO COLOR TECA

Código	DIN - Medida interior XxY (mm.)	Medida exterior AxBxC (mm.)
H500THPL	470 x 700	550 x 815 x 567
H501THPL	600 x 1050	680 x 1148 x 784

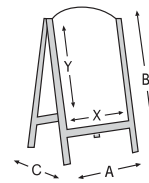

PIZARRA MURAL NEGRA, MARCO COLOR TECA

Para tiza o marcadores líquidos



Pizarra mural Negra para tiza o marcadores líquidos. Marco plano con protección de barniz mate, panel de melamina MFC. Marco plano de madera noble teñida color Teca con protección de barniz mate. Marco de: 40x20mm. ancho



Código	DIN - Medida interior XxY (mm.)	Medida exterior AxBxC (mm.)
H502PNT	220 x 320	300 x 400 x 20
H503PNT	320 x 420	400 x 500 x 20
H504PNT	420 x 520	500 x 600 x 20
H505PNT	520 x 720	600 x 800 x 20
H506PNT	620 x 820	700 x 900 x 20
H508PNT	320 x 1120	400 x 1200 x 20
H509PNT	480 x 920	560 x 1000 x 20
H510PNT	480 x 1120	560 x 1200 x 20
H511PNT	480 x 1420	560 x 1500 x 20
H512PNT	480 x 1620	560 x 1700 x 20

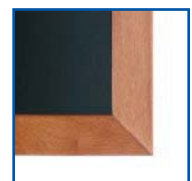
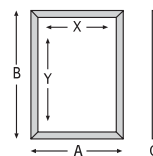

11.1

Pizarras

PIZARRA MURAL NEGRA, MARCO COLOR NEGRO

Para tiza o marcadores líquidos



Pizarra mural Negra para tiza o marcadores líquidos. Marco plano con protección de barniz mate, panel de melamina MFC
Marco plano de madera noble teñida color Negro con protección de barniz mate.
Marco de: 40x20mm. ancho



Código	DIN - Medida interior XxY (mm.)	Medida exterior AxByC (mm.)
H502PNN	220 x 320	300 x 400 x 20
H503PNN	320 x 420	400 x 500 x 20
H504PNN	420 x 520	500 x 600 x 20
H505PNN	520 x 720	600 x 800 x 20
H506PNN	620 x 820	700 x 900 x 20
H508PNN	320 x 1120	400 x 1200 x 20
H509PNN	480 x 920	560 x 1000 x 20
H510PNN	480 x 1120	560 x 1200 x 20
H511PNN	480 x 1420	560 x 1500 x 20
H512PNN	480 x 1620	560 x 1700 x 20

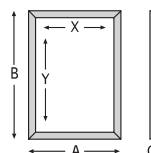

PIZARRA MURAL NEGRA, MARCO COLOR MARRÓN OSCURO

Para tiza o marcadores líquidos



Pizarra mural Negra para tiza o marcadores líquidos. Marco plano con protección de barniz mate, panel de melamina MFC
Marco plano de madera noble teñida color Marrón oscuro con protección de barniz mate.
Marco de: 40x20mm. ancho



Código	DIN - Medida interior XxY (mm.)	Medida exterior AxByC (mm.)
H504PCN	420 x 520	500 x 600 x 30
H505PCN	520 x 720	600 x 800 x 30
H506PCN	620 x 820	700 x 900 x 30
H508PCN	320 x 1120	400 x 1200 x 30
H509PCN	480 x 920	560 x 1000 x 30
H510PCN	480 x 1120	560 x 1200 x 30
H511PCN	480 x 1420	560 x 1500 x 30
H512PCN	480 x 1620	560 x 1700 x 30

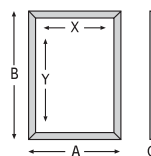

11.1

Pizarras

PIZARRA DE SOBREMESA DOBLE CARA NEGRA

Para tiza o marcadores líquidos



Pizarra sobremesa Negra para tiza o marcadores líquidos. Marco madera noble teñida, panel de laminado doble cara. Marco de madera con protección de barniz mate. Panel escritura laminado de alta presión HPL reversible. Marco en 3 colores.



MARCO COLOR NEGRO

Código	DIN - Medida interior XxY (mm.)	Medida exterior AxBxC (mm.)
H5A4PN	A4- 210 x 297	260 x 317 x 60
H5A5PN	A5- 148 x 210	200 x 230 x 60

MARCO COLOR MARRÓN OSCURO

Código	DIN - Medida interior XxY (mm.)	Medida exterior AxBxC (mm.)
H5A4PM	A4- 210 x 297	260 x 317 x 60
H5A5PM	A5- 148 x 210	200 x 230 x 60

MARCO COLOR TECA

Código	DIN - Medida interior XxY (mm.)	Medida exterior AxBxC (mm.)
H5A4PT	A4- 210 x 297	260 x 317 x 60
H5A5PT	A5- 148 x 210	200 x 230 x 60

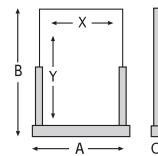

PIZARRAS DE SOBREMESA TEMÁTICAS

Para tiza o marcadores líquidos



Base de madera noble barnizada mate (3 colores). Flexible pero sólida superficie para escribir en ambas caras. Accesorio: tablero en varios diseños: Restaurante, Tetería, Vinoteca, Menú o Café.



BASE

Código	Descripción	Medida exterior AxBxC (mm.)
H210PN	Color Negro	210 x 21 x 81
H210PM	Color Marrón	210 x 21 x 81
H210PMO	Color Marrón oscuro	210 x 21 x 81



PIZARRA

Código	Descripción	Medida exterior AxBxC (mm.)
HREST	Forma Restaurante	239 x 220 x 2,9
HTET	Forma Tetería	239 x 220 x 2,9
HVINO	Forma Vinoteca	209 x 340 x 2,9
HMENU	Forma Menú	209 x 340 x 2,9
HCAFE	Forma Café	249 x 170 x 2,9

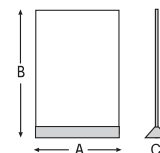

11.1

Pizarras

PANEL MURAL RANURADO PARA LETRAS, MARCO MADERA

Letras y números de fácil colocación

Panel Negro ranurado con letras y números, marco de madera clara. Incluye 500 letras y números de plástico Blanco de fácil colocación.

Código	Medidas AxBxC (mm.)	(Kg.)
PLEB30x30	300 x 300 x 19	0,64
PLEB40x60	400 x 600 x 19	1,5
PLEB60x80	600 x 800 x 19	2,6

NOVEDAD

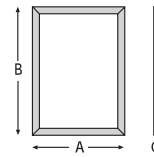

11.2

Rotuladores

ROTULADOR DE TIZA LÍQUIDA

Punta redonda de 3mm.

Punta redonda de 3mm. Marcadores de tiza líquida, ideal para pizarras de tiza, displays, cristales, etc. Resistente al agua. Disponible en color: Azul, Verde, Naranja, Rosa, Violeta, Rojo, Blanco y Amarillo. Facil borrado.

Código	Descripción
A906AZ	Color Azul
A906VE	Color Verde
A906NA	Color Naranja
A906RS	Color Rosa
A906VI	Color Violeta
A906RJ	Color Rojo
A906BL	Color Blanco
A906AM	Color Amarillo



ROTULADOR DE TIZA LÍQUIDA

Punta biselada de 15mm.

Punta redonda de 15mm. Marcadores de tiza líquida, ideal para pizarras de tiza, displays, cristales, etc. Resistente al agua. Disponible en color: Azul, Verde, Naranja, Rosa, Violeta, Rojo, Blanco y Amarillo. Facil borrado.

Código	Descripción
A907AZ	Color Azul
A907VE	Color Verde
A907NA	Color Naranja
A907RS	Color Rosa
A907VI	Color Violeta
A907RJ	Color Rojo
A907BL	Color Blanco
A907AM	Color Amarillo



11.3

Atriles porta menú

ATRIL PORTA MENÚ PARA EXTERIOR CUBIERTO

Marco de aluminio con cerradura



Soporte para menú para exterior, perfil de 37mm, poste y marco de aluminio con cerradura. Panel trasero metálico para utilizar con imanes y rotuladores de borrado en seco.

Perfecta estabilidad: base de acero con 4 patas de goma en la parte inferior y poste elíptico de aluminio. Imagen de marca – panel superior de aluminio.

Código	DIN - Medida interior XxY (mm.)	Medida exterior AxBxC (mm.)
H5A4J37	A4 - 210 x 297	450 x 1150 x 450
H52A4J37	2xA4 - 420 x 297	505 x 1150 x 450



ATRIL PORTA MENÚ PARA EXTERIOR CUBIERTO LACADO EN NEGRO RAL-9005

Código	DIN - Medida interior XxY (mm.)	Medida exterior AxBxC (mm.)
H52A4J37N	2xA4 - 435 x 307	505 x 1125 x 450



ATRIL PORTA MENÚ LED PARA EXTERIOR CUBIERTO

Marco de aluminio con cerradura



Soporte para menú LED de exterior, perfil de 37mm. base de acero, poste y marco de aluminio con cerradura. Panel trasero metálico para utilizar con imanes y rotuladores de borrado en seco.

Perfecta estabilidad: base de acero con 4 patas de goma en la parte inferior y poste elíptico de aluminio. Imagen de marca - panel superior de aluminio.

Led en línea parte superior.

Adaptador de corriente de 12 / 24V. cable 2 metros.

Código	DIN - Medida interior XxY (mm.)	Medida exterior AxBxC (mm.)
H5A4L37	A4 - 210 x 297 - LED 1,6W	450 x 1150 x 450
H52A4L37	2xA4 - 420 x 297 - LED 2,4W	505 x 1150 x 450



ATRIL PORTA MENÚ LED PARA EXTERIOR CUBIERTO LACADO EN NEGRO RAL-9005

Código	DIN - Medida interior XxY (mm.)	Medida exterior AxBxC (mm.)
H52A4L37N	2xA4 - 435 x 307 - LED 2,4W	505 x 1125 x 450



11.3

Atriles porta menú

ATRIL PORTA MENÚ A4 PARA INTERIOR

Posición del marco ajustable



Atril Porta menú A4 para interior, marco porta póster inclinado, posición del marco ajustable vertical u horizontal, perfil de 25mm. con esquinas en inglete o redondeadas. Diseño estético: poste elíptico de aluminio anodizado con panel trasero de acero galvanizado. Base cuadrada de madera con 4 pies de goma.

PORTA MENÚ A4 EN INGLETE

Código	DIN - Medida interior XxY (mm.)	Medida exterior AxByC (mm.)
H504G25PM	A4 - 190 x 277	300 x 1080 x 292

NOVEDAD - ATRIL PORTA MENÚ A4 LACADO EN NEGRO RAL-9005

H504G25PMN	A4 - 190 x 277	300 x 1080 x 292
------------	----------------	------------------

PORTA MENÚ A4 CON CANTONERAS REDONDEADAS

Código	DIN - Medida interior XxY (mm.)	Medida exterior AxByC (mm.)
H504R25PM	A4 - 190 x 277	300 x 1080 x 292

ATRIL PORTA MENÚ A3 PARA INTERIOR

Posición del marco ajustable



Atril Porta menú A3 para interior, marco porta póster inclinado, posición del marco ajustable vertical u horizontal, perfil de 25mm. con esquinas en inglete o redondeadas. Diseño estético: poste elíptico de aluminio anodizado con panel trasero de acero galvanizado. Base cuadrada de madera con 4 pies de goma.

PORTA MENÚ A3 EN INGLETE

Código	DIN - Medida interior XxY (mm.)	Medida exterior AxByC (mm.)
H503G25PM	A3 - 277 x 400	330 x 1110 x 391

NOVEDAD - ATRIL PORTA MENÚ A3 LACADO EN NEGRO RAL-9005

H503G25PMN	A3 - 277 x 400	330 x 1110 x 391
------------	----------------	------------------

PORTA MENÚ A3 CON CANTONERAS REDONDEADAS

Código	DIN - Medida interior XxY (mm.)	Medida exterior AxByC (mm.)
H503R25PM	A3 - 277 x 400	330 x 1110 x 391

NOVEDAD

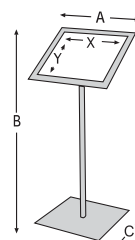
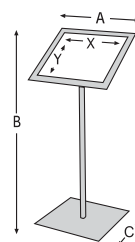

11.3

Atriles porta menú

ATRIL PORTA MENÚ COMPASSO® PARA INTERIOR BASE CUADRADA

Posición del marco ajustable



Atril Porta menú Compasso® para interior, marco póster inclinado, posición ajustable vertical u horizontal, perfil de 37mm. esquinas en inglete. Diseño estético: poste elíptico de aluminio anodizado con panel trasero de acero galvanizado. Base cuadrada de acero con 4 pies de goma.

PORTA MENÚ A4 EN INGLETE

Código	DIN - Medida interior XxY (mm.)	Medida exterior AxBxC (mm.)
H504G37CC	A4 - 192 x 279	300 x 1066 x 323

PORTA MENÚ A3 EN INGLETE

Código	DIN - Medida interior XxY (mm.)	Medida exterior AxBxC (mm.)
H503G37CC	A3 - 279 x 402	351 x 1110 x 405

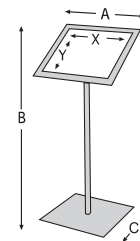

ATRIL PORTA MENÚ DE ANILLAS 2x4

Capacidad de bolsas 200 aproximadamente



Atril Porta menú de anillas 2x4 para interior, panel superior de metal angulado con chapa cromada y base cuadrada de acero con 4 pies de goma, anillado para aproximadamente 200 páginas A4. Diseño estético: poste elíptico de aluminio anodizado plata.

Código	DIN - Medida interior XxY (mm.)	Medida exterior AxBxC (mm.)
H5X2A4C	2xA4 - 210 x 297	490 x 1070 x 450

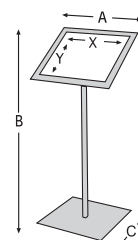

11.3

Atriles porta menú

POSTE STANDARD PORTA MENÚ VERTICAL PARA INTERIOR

A una o a doble cara



Soporte informativo a una o a doble cara para carteles en formato vertical para interior con marco póster con cantos de seguridad anti impacto, esquinas en inglete o redondeadas. Base cortada a láser con mástil y marco póster en aluminio anodizado plata.

UNA CARA

Código	Esquinas	DIN - Medida interior XxY (mm.)	Medida exterior AxByC (mm.)
H503G25C	Inglete	A3 - 287 x 410	330 x 1465 x 330
H504G25C	Inglete	A4 - 200 x 287	330 x 1404 x 330
H503R25C	Redondeadas	A3 - 287 x 410	330 x 1465 x 330
H504R25C	Redondeadas	A4 - 200 x 287	330 x 1404 x 330

DOBLE CARA

Código	Esquinas	DIN - Medida interior XxY (mm.)	Medida exterior AxByC (mm.)
H503G25DC	Inglete	A3 - 287 x 410	330 x 1465 x 330
H504G25DC	Inglete	A4 - 200 x 287	330 x 1404 x 330
H503R25DC	Redondeadas	A3 - 287 x 410	330 x 1465 x 330
H504R25DC	Redondeadas	A4 - 200 x 287	330 x 1404 x 330

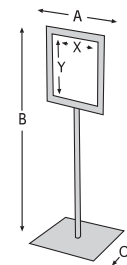

STAND PORTA MENÚ VERTICAL PARA INTERIOR

Hecho de acero plegado color negro o blanco



Diseño elegante: acero plegado con recubrimiento de pintura en polvo de color negro RAL9005 o blanco RAL9003. Marco acrílico transparente con imanes para pósters o tarjetas de menú verticales A4.

Código	DIN - Medida interior XxY (mm.)	Medida exterior AxByC (mm.)
F704VSN	A4 - 184 x 266	218 x 1152 x 218

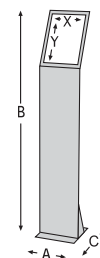

11.4

Vitrinas porta menú

VITRINA PORTA MENÚ PARA INTERIOR O EXTERIOR CUBIERTO CON SOPORTE

Con dos cerraduras y panel para colocar su logo



Vitrinas para menú vertical con cerraduras, montada en postes de aluminio de 1200mm. de alto con base de acero con tacos de goma para una mayor estabilidad. Capacidad 4xA4.

Vitrina de aluminio puerta batiente acrílica con 2 cerraduras y porta logo. Esquinas en inglete. Fondo de acero blanco. Iluminación Led opcional.

UNA CARA

Código	DIN - Medida interior XxY (mm.)	Medida exterior AxBxC (mm.)
H5X4A4V	4xA4 - 440 x 615	505 x 1630 x 400

VITRINA PORTA MENÚ A UNA CARA, LACADO EN NEGRO RAL-9005

Código	DIN - Medida interior XxY (mm.)	Medida exterior AxBxC (mm.)
H5X4A4VN	4xA4 - 435 x 609	500 x 1280 x 400 - Vertical

UNA CARA - LED 2,4 W

Código	DIN - Medida interior XxY (mm.)	Medida exterior AxBxC (mm.)
H5X4A4LV	4xA4 - 440 x 615	505 x 1630 x 400

VITRINA PORTA MENÚ LED A UNA CARA, LACADO EN NEGRO RAL-9005

Código	DIN - Medida interior XxY (mm.)	Medida exterior AxBxC (mm.)
H5X4A4LVN	4xA4 - 435 x 609	500 x 1280 x 400 Vertical



VITRINA PORTA MENÚ PARA INTERIOR O EXTERIOR CUBIERTO

Con cerradura y panel para colocar su logo



Vitrina Porta menú para interior o exterior cubierto, perfil de 37mm. Panel logotipo metálico. Fondo acero lacado blanco para uso con imanes y con rotuladores de borrado en seco, puerta de policarbonato con cerradura.



Código	DIN - Medida interior XxY (mm.)	Medida exterior AxBxC (mm.)
H5A4VV	1xA4 - 220 x 307 x 11	290 x 477 x 23 - Vertical
H52A4VH	2xA4 - 435 x 307 x 11	505 x 477 x 23 - Horizontal
H52A4VV	2xA4 - 220 x 609 x 11	290 x 779 x 23 - Vertical
H54A4VV	4xA4 - 435 x 609 x 11	505 x 779 x 23 - Vertical

VITRINA PORTA MENÚ PARA INTERIOR O EXTERIOR CUBIERTO LACADO EN NEGRO RAL-9005 SIN PORTA LOGO

Código	DIN - Medida interior XxY (mm.)	Medida exterior AxBxC (mm.)
H52A4VHN	2xA4 - 435 x 307	505 x 377 x 22 - Horizontal
H54A4VVN	4xA4 - 435 x 609	505 x 679 x 22 - Vertical

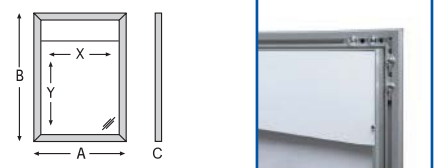

11.4

Vitrinas porta menú

VITRINA PORTA MENÚ LED PARA INTERIOR O EXTERIOR CUBIERTO

Con cerradura y panel para colocar su logo



Vitrina Porta menú para interior o exterior cubierto, perfil de 37mm. Puerta de aluminio bloqueable con bisagra. Panel logotipo metálico blanco adecuado para imprimir o aplicar gráficos vinílicos. Fondo acero lacado blanco para uso con imanes y con rotuladores de borrado en seco, puerta de policarbonato con cerradura. Adaptador de corriente de 12/24 V.



Código	DIN - Medida interior XxY (mm.)	Medida exterior AxBxC (mm.)	LED
H5A4LV	1xA4 - 220 x 307 x 11	290 x 477 x 23 - Vertical	1,6 W
H52A4LH	2xA4 - 435 x 307 x 11	505 x 477 x 23 - Horizontal	2,4 W
H52A4LV	2xA4 - 220 x 609 x 11	290 x 779 x 23 - Vertical	1,6 W
H54A4LV	4xA4 - 435 x 609 x 11	505 x 779 x 23 - Vertical	2,4 W

VITRINA PORTA MENÚ LED PARA INTERIOR O EXTERIOR CUBIERTO LACADO EN NEGRO RAL-9005 SIN PORTA LOGO

Código	DIN - Medida interior XxY (mm.)	Medida exterior AxBxC (mm.)	LED
H52A4LHN	2xA4 - 435 x 307	505 x 377 x 22 - Horizontal	2,4 W
H54A4LVN	4xA4 - 435 x 609	505 x 679 x 22 - Vertical	2,4 W

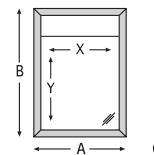

VITRINA PORTA MENÚ A3 PARA INTERIOR FONDO DE ACERO NEGRO, MARCO MADERA

Estilo vintage



Vitrina porta menú para interior con fondo acero Negro, para utilizar con tiza o con rotulador de tiza líquida y con imanes. Marco de madera oscura con cierre estilo vintage.

NOVEDAD



Código	DIN - Medida interior XxY (mm.)	Medida exterior AxBxC (mm.)
H503VFN	1xA3 - 257 x 376	300 x 420 x 37

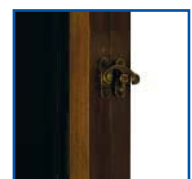
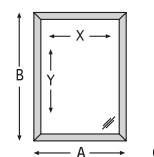

12.0

Dispensadores
de gel y pantallas
de seguridad

12.1 Dispensadores de gel

12.2 Pantallas de seguridad



12.1

Dispensadores de gel

SOPORTE EASY PARA DISPENSADOR DE GEL DESINFECTANTE

Construcción en acero

Soporte para botella de gel desinfectante de hasta 85mm. diámetro.
Perfecto para todo tipo de establecimientos.
Para una mejor protección de clientes y empleados.
Desinfectante no incluido.
Bridas para la sujeción del desinfectante incluidas.

Código	Medida exterior AxBxC	(Kg.)
SSEASY	330 x 1040 x 330 mm	5,2



SOPORTE CLASSIC PARA DISPENSADOR DE GEL CON MARCO PÓSTER

Construcción en acero

Soporte para dispensador de desinfectante con marco póster A3 esquinas redondeadas o esquinas en inglete en formato A3 o A4, perfil de 25mm.
Soporte para bote de gel desinfectante hasta 85mm. de diámetro.
Perfecto para todo tipo de establecimientos.
Para una mejor protección de clientes y empleados.
Desinfectante no incluido.
Bridas para la sujeción del desinfectante incluidas.
Construcción en acero.

MARCO ESQUINAS REDONDEADAS

Código	DIN	Medida exterior AxBxC	(Kg.)
SMBC103R	A3	330 x 1503 x 330 mm	6,9

MARCO ESQUINAS EN INGLETE

Código	DIN	Medida exterior AxBxC	(Kg.)
SMBC103G	A3	330 x 1503 x 330 mm	6,9
SMBC104G	A4	330 x 1503 x 330 mm	6,9



12.1

Dispensadores de gel

SOPORTE CLASSIC MANUAL CON DISPENSADOR DE GEL CON MARCO PÓSTER

Construcción en aluminio

Soporte desinfectante de manos de construcción clásica y diseño de aluminio.
Soporte de desinfección con marco porta póster A4 con marco abatible esquinas en inglete, perfil de 25mm.
Dispensador de jabón regulable en altura.

Código	DIN	Medida exterior AxBxC	(Kg.)
SMDC104G	1xA4	330 x 1503 x 282 mm	7,7



SOPORTE DESING DISPENSADOR DE GEL MANUAL O AUTOMÁTICO

Construcción en acero

Soporte con dispensador manual o automático incluido de gel desinfectante con cuerpo de acero lacado Blanco RAL9003.
Bolsillo A5 acrílico en la parte superior para poner información.

MANUAL

Código	DIN	Medida exterior AxBxC	(Kg.)
SHDC105	1xA5	330 x 1440 x 390 mm	12,5

AUTOMÁTICO

Código	DIN	Medida exterior AxBxC	(Kg.)
SADC105	1xA5	330 x 1440 x 350 mm	12,5



12.1

Dispensadores de gel

DISPENSADOR AUTOMÁTICO DE GEL CON CABEZA DE ANIMALES

Base de acero y poste de aluminio lacados

- Soporte dispensador diseño con cabeza de Rana automático de gel de 0,5L. incluido. Con base de acero y poste de aluminio lacados en Verde.
- Soporte dispensador diseño con cabeza de Elefante automático de gel de 0,5L. incluido. Con base de acero y poste de aluminio lacados en Azul.
- Soporte dispensador diseño con cabeza de Gato automático de gel de 0,5L. incluido. Con base de acero y poste de aluminio lacados en Rosa.



CABEZA DE RANA

Código	Medida exterior AxBxC	(Kg.)
SADRANA	350 x 1140 x 350 mm	7,5

CABEZA DE ELEFANTE

Código	Medida exterior AxBxC	(Kg.)
SADELEF	350 x 1140 x 350 mm	7,5

CABEZA DE GATO

Código	Medida exterior AxBxC	(Kg.)
SADGATO	350 x 1140 x 350 mm	7,5



12.2

Mamparas de seguridad

MAMPARA SEGURIDAD DE SOBREMESA ECONÓMICAS DE METACRILATO

Fácil instalación y limpieza

Mampara de protección anticontagio para mesa y mostrador. Separador de metacrilato de 3mm. Con patas de plástico para la protección eficaz para clientes y empleados. Fácil instalación y limpieza.



Código	Medida exterior AxBxC	(Kg.)
SMPC107	1000 x 750 x 250 mm	3,5
SMPC106	500 x 750 x 250 mm	3